



TREBORD

TABLES  
CREATED  
WITH PASSION

*We believe that no machine can replace the human,  
and especially human heart, which is inserted in the  
manufacture of each of the furniture piece.*

DE

*Wir glauben, dass ein Mensch, und vor allem sein Herz, mit dem  
er bei der Fertigung jedes einzelnen Möbelteils dabei ist, durch  
keine Maschine ersetzt werden kann.*

PL

*Wierzymy, że żadna maszyna nie jest w stanie zastąpić  
człowieka, a przede wszystkim serca, które wkłada w wykonanie  
każdego elementu mebla drewnianego.*

About us	4 - 29
<hr/>	
Über uns   O nas	
Products - HOME	30 - 117
<hr/>	
Produkte   Produkty - HOME	
Products - OFFICE	118 - 137
<hr/>	
Produkte   Produkty - OFFICE	
Products - HOTEL & RESTAURANT	138 - 155
<hr/>	
Produkte   Produkty - HOTEL & RESTAURANT	
Technical data	156 - 185
<hr/>	
Technische Daten   Dane techniczne	
Inspirations	186 - 193
<hr/>	
Inspirationen   Inspiracje	



# About us

Über uns | O nas

## Exclusive wooden tables

Our love for a beautiful and unique form of natural timber motivated us to create a brand of quality solid and timeless wood tables.

Our motto: *Love for perfection*, cultivated over the years has resulted in the creation of tables which are solely hand-made to ensure their highest quality.

DE

### Exklusive Tische aus Holz

Die Leidenschaft für schöne und einzigartige Formen von naturbelassenem Holz ließ uns die Marke TREBORD, die für solide und zeitlos schöne Tische steht, ins Leben rufen.

Getreu unserem seit Jahren gepflegten Motto: *Liebe zur Perfektion*, stellen wir alle Tische ausschließlich in Handarbeit her, um höchste Qualität zu realisieren.

PL

### Ekskluzywne stoły z drewna

Zamiłowanie do pięknej i niepowtarzalnej formy naturalnego drewna, pozwoliło Nam powołać do życia markę solidnych i ponadczasowych stołów.

Kultywowane na przestrzeni lat motto: *umiłowania do perfekcji*, owocuje tym, że tworzone przez Nas stoły z drewna wykonywane są wyłącznie ręcznie, w celu uzyskania najwyższej jakości.

## Precision down to the smallest detail

Each product is made for individual customers, allowing them to create their own composition from the dimensions to the selection of wood species and the wide finishing options. Striving for perfection is not only the matter of the highest quality materials, but involves also experience developed over the years and qualified professionals who oversee every step in the formation of the furniture from the purchase of raw material to the final product result.

DE

### Präzision bis ins Detail

Jedes Produkt wird auf individuelle Bestellung des Kunden angefertigt. Dabei kann neben der Holzart und den Abmessungen der Tischplatte auch die Ausführung und Verarbeitung vom Kunden ausgewählt werden. Unser Streben nach Perfektion spiegelt sich nicht nur in den hochwertigen Werkstoffen wider, sondern auch in unserer über Jahre gewonnenen Erfahrung und den hochqualifizierten Fachkräften, die jede Stufe der Möbelfertigung - vom Werkstoffeinkauf bis zur Fertigstellung des Endprodukts - überwachen.

PL

### Precyzja w najdrobniejszych szczegółach

Każdy produkt wykonywany jest na indywidualne zamówienie klienta, pozwalając mu stworzyć własną kompozycję od wymiarów po dobór gatunku drewna, aż po szerokie możliwości wykończenia. Dążenie do perfekcji to nie tylko najwyższa jakość materiałów, ale również doświadczenie wypracowane przez lata oraz wykwalifikowani fachowcy, którzy nadzorują każdy etap powstawania mebla od momentu zakupu surowca, aż po produkt finalny.

*We are creating furniture  
that's just unique as wood itself*



# We love nature

*We strive to have our tables like a well-tailored suit made to match the very exact requirements of our customer.*

DE

Unser Ziel ist es, dass jeder Tisch wie ein maßgeschneiderter Anzug „passt“ und somit den individuellen Anforderungen unserer Kunden genau entspricht.

PL

Staramy się, aby nasze produkty były jak dobrze skrojony garnitur szyty na miarę, by były dokładnie dopasowane do wymogów naszego klienta.

*August*

J. Augustyniak



# Designers

## Designer | Projektanci

We never compromise on our products. The TREBORD offer is a unique combination of design and functionality.

DE

Bei unseren Produkten gehen wir keine Kompromisse ein. Das Angebot von TREBORD ist eine Mischung von Design und einer Funktionalität.

PL

W naszych produktach, nigdy nie idziemy na kompromis. Oferta TREBORD to unikalne połączenie perfekcji designu i funkcjonalności.

”

*Each project is a new challenge and experience, and the invaluable back-up facilities are cooperation with well-known designers, craftsmen, technologists, and engineers. We do not stand still, each order of our clients is a challenge that teaches and gives direction to future lines.*

”

J. Augustyniak

DE

*„Jedes Projekt ist eine neue Herausforderung und Erfahrung. Ein unschätzbare Hilfsmittel ist für uns dabei die Zusammenarbeit mit bewährten Designern, Handwerkern, Technologen und Ingenieuren. Wir treten nicht auf der Stelle, jeder Auftrag ist für uns eine Herausforderung, die lehrt und unseren künftigen Designlinien eine bestimmte Richtung vorgibt.“*

PL

*„Każdy projekt jest nowym wyzwaniem i doświadczeniem, a bezcennym zapleczem firmy jest współpraca z wypróbowanymi projektantami, rzemieślnikami, technologami, inżynierami. Nie stoimy w miejscu, każde zamówienie naszych klientów to wyzwanie które uczy, i nadaje kierunek przyszłym kolekcjom.“*

## MSc. arch. M. Bednarek

**M. Bednarek is a Polish architect and designer who gained experience in an international studio Arata Isozaki & Associates in Barcelona.**

From 2016, he collaborated with Biuro Projektów Szumielewicz and Pawłowski. He has successfully used the experience in designing houses, interiors and equipment, creating a coherent unity suited to the needs of the most demanding customers. In projects, she is always faithful to geometrical shapes and the strict minimalist aesthetics of modernism.



DE

Ing Mag M. Bednarek

**M. Bednarek ist polnische Architektin und Designerin, die ihre berufliche Erfahrung in dem internationalen Architekturbüro Arata Isozaki & Associates in Barcelona gesammelt hat.**

Seit 2016 Mitarbeiterin des Projektbüros Szumielewicz i Pawłowski. Die gesammelte Erfahrung nutzt sie mit Erfolg bei der Haus-, Innenraum- und Einrichtungsplanung, wobei sie ein kohärentes und an die Bedürfnisse der anspruchsvollsten Kunden angepasstes Ganzes kreiert. In ihren Projekten bleibt sie den geometrischen Formen sowie der rohen, minimalistischen Ästhetik der Moderne treu.

PL

Mgr inż. arch. M. Bednarek

**M. Bednarek to polska architekt i projektantka, która doświadczenie zdobywała w międzynarodowej pracowni Arata Isozaki & Associates w Barcelonie.**

Od 2016 współpracownik Biura Projektów Szumielewicz i Pawłowski. Zdobyte doświadczenie z powodzeniem wykorzystuje w projektowaniu domów, wnętrz oraz wyposażenia, tworząc spójną całość dopasowaną do potrzeb najbardziej wymagających klientów. W projektach zawsze wierna geometrycznym kształtom oraz surowej minimalistycznej estetyce modernizmu.

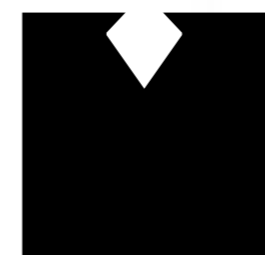

DIAMENT  
meblarstwa  
2020



**Enke table** Award Winner 2020



# WOOD - our material

HOLZ - unser Werkstoff | DREWNO - nasze tworzywo

Wood is a non-homogeneous material. It has numerous features that distinguish it among natural materials, e.g. knots, cracks, growths, natural damage or other innate and acquired features that enhance its decorative qualities due to its uniqueness.

DE

Holz ist ein inhomogener Werkstoff in Bezug auf seinen Aufbau. Es weist zahlreiche Eigenschaften auf, durch welche es sich unter natürlichen Werkstoffen auszeichnet, wie Astansätze, Risse, Jahresringe, natürliche Beschädigungen bzw. andere angeborene und erworbene Eigenschaften, die seine Ziervorteile aufgrund ihrer Einmaligkeit erhöhen.

PL

Drewno jest materiałem niejednorodnym pod względem budowy. Posiada liczne cechy stanowiące jego wyróżnik wśród naturalnych materiałów: sęki, pęknięcia, przyrosty, naturalne uszkodzenia lub inne wrodzone i nabyte cechy, które podnoszą jego walory ozdobne ze względu na unikalność.



## Guaranteed quality

Wood from which TREBORD products are made is subjected to detailed control at the initial stage of selection. TREBORD examines wood quality, the resistance of the finishing coat to external factors, the durability of a given top, its appropriate humidity and finish.

DE

### Gewährleistete Qualität

Das Holz, aus dem TREBORD Produkte gefertigt werden, unterliegt den detaillierten Prüfungen bereits in der Selektionsvorstufe. TREBORD prüft die Holzqualität, Beständigkeit der Oberflächenbeschichtung gegen externe Faktoren, Lebensdauer der jeweiligen Tischplatte, deren entsprechende Holzfeuchtigkeit und Fertigstellung geprüft.

PL

### Jakość gwarantowana

Drewno, z którego wykonywane są produkty TREBORD już na początkowym etapie wyboru poddawane jest szczegółowym kontrolom. TREBORD bada jakość drewna, odporność powłoki wykończeniowej na czynniki zewnętrzne, trwałość danego blatu, jego odpowiednią wilgotność i wykończenie.



# What makes our furniture unique

Kennzeichen unserer Möbel | Co wyróżnia nasze meble



## MANUAL PRODUCTION

100% manual production, and traditional carpentry handcarfts.

DE

### HANDARBEIT

100 % Handarbeit. Wir leben Tradition und Tischlerhandwerk in seiner besten Form.

PL

### PRODUKCJA RĘCZNA

Produkt wykonany w 100% ręcznie, tradycja i stolarskie rzemiosło w najlepszym wydaniu.



## SOLID WOOD

Made completely of solid wood, warm and pleasant to the touch.

DE

### MASSIVHOLZ

Ausschließliche Verwendung von Massivholz, das sich angenehm warm anfühlt.

PL

### LITE DREWNO

Wykonany w całości z naturalnego litego drewna, ciepłego, unikatowego i przyjemnego w dotyku.



## SAFETY OF USE

Securing table tops with oil or lacque.

DE

### NUTZUNGSSICHERHEIT

Sorgfältige Behandlung der Tischplatten mit Öl oder Lack.

PL

### BEZPIECZEŃSTWO UŻYTKOWANIA

Zabezpieczenie produktów drewnianych naturalnym olejem lub lakierem o wysokiej odporności na czynniki zewnętrzne.



## INDIVIDUAL ORDER

Individual order, each of our table is the original, each is unique and tailored to customer requirements.

DE

### INDIVIDUELLE BESTELLUNG

Jeder unserer Tische ist ein Unikat, das nach den persönlichen Anforderungen des Kunden hergestellt wird.

PL

### INDYWIDUALNE ZAMÓWIENIE

Każdy nasz produkt jest oryginałem, każdy jest niepowtarzalny i dopasowany do wymogów klienta.



# Finishing the tops

Each of our wooden tops can be protected at the customer's request in the process of oiling or painting.

DE

## Fertigstellung von Tischplatten

Jede unserer hölzernen Tischplatten kann auf Wunsch des Kunden mit Öl bzw. Lack gesichert werden.



PL

## Formy blatów

Każdy z naszych blatów drewnianych może zostać na życzenie klienta zabezpieczony w procesie olejowania lub lakierowania.

## Lacquer

Lack | Lakier

It is a product that allows you to achieve the natural appearance of wood, while protecting it against unwanted external factors. The lacquer creates a hard coating, protecting against mechanical damage: dirt, scratches and water penetration, ideally suited to intensively used surfaces.

DE

Es ist ein Produkt, das ein natürliches Aussehen von Holz ermöglicht und es zugleich gegen die unerwünschte Wirkung der externen Faktoren abdichtet. Der Lack bildet eine harte Schicht, welche die Oberfläche gegen mechanische Beschädigungen wie z.B. Verschmutzungen, Kratzer und Eindringen von Wasser sichert, deswegen eignet er sich vortrefflich für intensiv genutzte Oberflächen.

PL

Jest to produkt, który pozwala osiągnąć naturalny wygląd drewna, przy jednoczesnym zabezpieczeniu go przed niepożądanym działaniem czynników zewnętrznych. Lakier tworzy twardą powłokę, zabezpieczającą przed uszkodzeniami mechanicznymi: zabrudzeniami, zarysowaniami i wnikaniem wody, doskonale sprawdzi się więc na powierzchniach intensywnie użytkowanych.

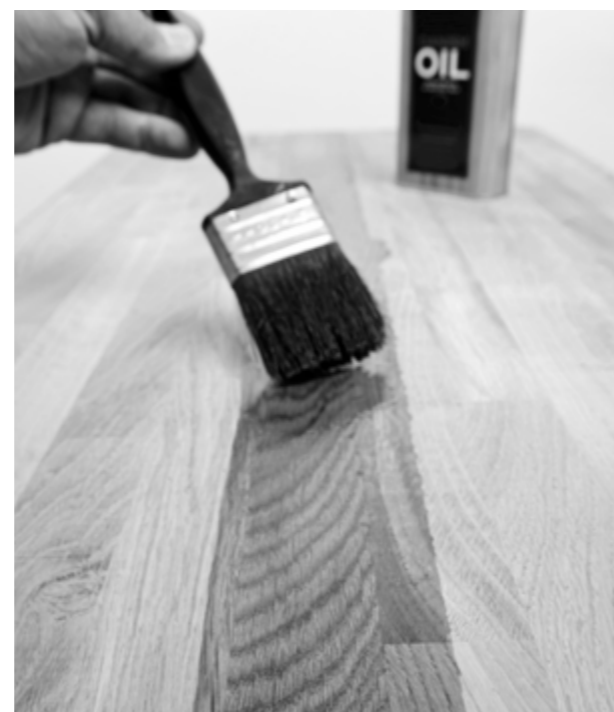

## Oil

Öl | Olej

It is a product that perfectly emphasizes the natural appearance of wood. Deeply penetrates its structure, does not create any coating on the wood, does not flake and does not crack under the influence of atmospheric factors, and effectively protects against them.

DE

Es ist ein Produkt, das ein natürliches Aussehen von Holz vortrefflich hervorhebt. Das Öl dringt tief in die Holzoberfläche ein, ist aber keine kratzfeste Beschichtung. Aufgrund von Umweltfaktoren kann es nicht abblättern oder reißen, bildet aber bei regelmäßiger Pflege einen angenehm riechenden Oberflächenschutz.

PL

To produkt, który doskonale podkreśla naturalny wygląd drewna. Głęboko wnika w jego strukturę, nie tworzy na drewnie żadnej powłoki, nie łuszczy się i nie pęka pod wpływem czynników atmosferycznych, a skutecznie przed nimi zabezpiecza.



Nut  
Nuss  
Orzech

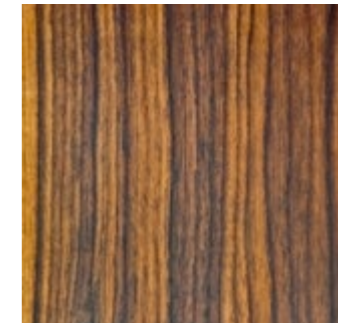

Oak  
Eiche  
Dąb



Larch  
Lärche  
Modrzew



Ash  
Esche  
Jesion



Birch  
Birke  
Brzoza

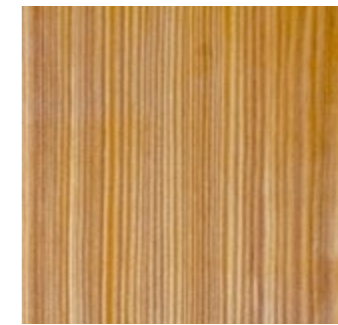
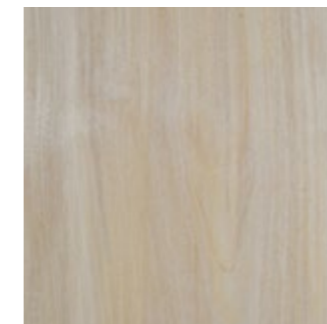

Lacquer  
Lack | Lakier

Oil  
Öl | Olej



## Legs form

The basis of the table consists of the legs made by hand and precisely adapted to each product accordance with individual customer's order.

**Available models legs are:**

### Standard V



**Available in products:**

- Dining tables
- Coffee tables
- Conference tables
- Desks

**Available finishes:**

- Stainless steel satin
- Painted steel at the color from RAL palette

DE

**Verfügbar für Produkte:**

- Esstische
- Couchtische
- Konferenztische
- Schreibtische

**Verfügbares Finish:**

- Rostfreier Satinstahl
- Pulverlackierter Stahl in jeder Farbe der RAL-Palette

PL

**Dostępne w produktach:**

- Stoły do jadalni
- Stoliki kawowe
- Stoły konferencyjne
- Biurka

**Dostępne wykończenia:**

- Stal nierdzewna satynowana
- Stal lakierowana na kolory z palety RAL



DE

**Die Formen der Tischbeine**

Grundlage des Tisches bilden Stahlbeine, die individuell für jedes Produkt aus rostfreiem, durch den Bürstprozess fertiggestellten Stahl angefertigt werden.

**Folgende Tischbein-Modelle stehen zur Auswahl:**

### Host



**Available in products:**

- Dining tables
- Conference tables
- Desks

**Available finishes:**

- Stainless steel satin
- Painted steel at the color from RAL palette

DE

**Verfügbar für Produkte:**

- Esstische
- Konferenztische
- Schreibtische

**Verfügbares Finish:**

- Rostfreier Satinstahl
- Pulverlackierter Stahl in jeder Farbe der RAL-Palette

PL

**Formy nóg**

Podstawę stołu stanowią nogi stalowe wykonywane ręcznie i precyzyjnie dopasowywane do każdego produktu według indywidualnego zamówienia klienta.

**Wybrane modele nóg:**



PL

**Dostępne w produktach:**

- Stoły do jadalni
- Stoły konferencyjne
- Biurka

**Dostępne wykończenia:**

- Stal nierdzewna satynowana
- Stal lakierowana na kolory z palety RAL





**Available in products:**

- Dining tables
- Coffee tables
- Conference tables
- Desks
- Benches
- Restaurant tables

**Available finishes:**

- Stainless steel satin
- Painted steel at the color from RAL palette



DE

**Verfügbar für Produkte:**

- Esstische
- Couchtische
- Konferenztische
- Schreibtische
- Holzbänke
- Restauranttische

**Verfügbares Finish:**

- Rostfreier Satinstahl
- Pulverlackierter Stahl in jeder Farbe der RAL-Palette

PL

**Dostępne w produktach:**

- Stoły do jadalni
- Stoliki kawowe
- Stoły konferencyjne
- Biurka
- Ławki
- Stoliki restauracyjne

**Dostępne wykończenia:**

- Stal nierdzewna satynowana
- Stal lakierowana na kolory z palety RAL

**Available in products:**

- Dining tables
- Coffee tables
- Desks
- Enke tables

**Available finishes:**

- Painted steel at the color from RAL palette



DE

**Verfügbar für Produkte:**

- Esstische
- Couchtische
- Schreibtische
- Tische Enke

**Verfügbares Finish:**

- Pulverlackierter Stahl in jeder Farbe der RAL-Palette

PL

**Dostępne w produktach:**

- Stoły do jadalni
- Stoliki kawowe
- Biurka
- Stoły Enke

**Dostępne wykończenia:**

- Stal lakierowana na kolory z palety RAL



## Standard X



### Available in products:

- Dining tables
- Conference tables

### Available finishes:

- Painted steel at the color from RAL palette



DE

### Verfügbar für Produkte:

- Esstische
- Konferenztische

### Verfügbares Finish:

- Pulverlackierter Stahl in jeder Farbe der RAL-Palette

PL

### Dostępne w produktach:

- Stoły do jadalni
- Stoły konferencyjne

### Dostępne wykończenia:

- Stal lakierowana na kolory z palety RAL

## Host Wood



### Available in products:

- Dining tables
- Conference tables
- Desks
- Coffee tables

### Available finishes:

- Wood



DE

### Verfügbar für Produkte:

- Esstische
- Konferenztische
- Schreibtische
- Couchtische

### Verfügbares Finish:

- Holz

PL

### Dostępne w produktach:

- Stoły do jadalni
- Stoły konferencyjne
- Biurka
- Stoliki kawowe

### Dostępne wykończenia:

- Drewno



**Available in products:**

- Coffee tables
- Restaurant tables
- Dressers

**Available finishes:**

- Stainless steel satin
- Painted steel at the color from RAL palette



DE

**Verfügbar für Produkte:**

- Couchtische
- Restauranttische
- Kommoden

**Verfügbares Finish:**

- Rostfreier Satinstahl
- Pulverlackierter Stahl in jeder Farbe der RAL-Palette

PL

**Dostępne w produktach:**

- Stoliki kawowe
- Stoliki restauracyjne
- Komody

**Dostępne wykończenia:**

- Stal nierdzewna satynowana
- Stal lakierowana na kolory z palety RAL

**Available in products:**

- Natt tables
- Dining tables
- Conference tables

**Available finishes:**

- Painted steel at the color from RAL palette

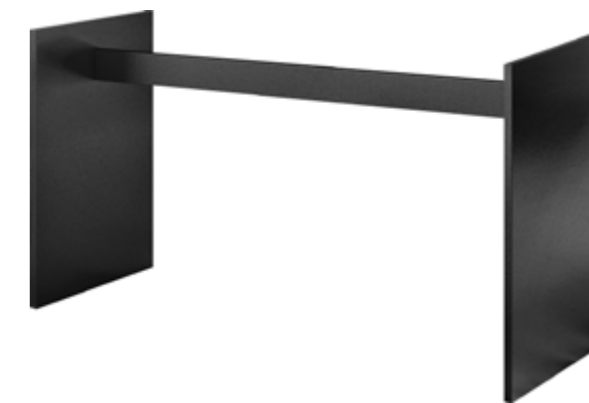

DE

**Verfügbar für Produkte:**

- Tische Natt
- Esstische
- Konferenztische

**Verfügbares Finish:**

- Pulverlackierter Stahl in jeder Farbe der RAL-Palette

PL

**Dostępne w produktach:**

- Stoły Natt
- Stoły do jadalni
- Stoły konferencyjne

**Dostępne wykończenia:**

- Stal lakierowana na kolory z palety RAL





**Available in products:**

- Restaurant tables

**Available finishes:**

- Standard RAL palette



Flat A 09



Flat B 09



Flat B 10



TR B 09



TR B 10



TR J 09



TR L 10

DE

**Verfügbar für Produkte:**

- Restauranttische

PL

**Dostępne w produktach:**

- Stoliki restauracyjne

DE

**Verfügbares Finish:**

- Standard RAL-Palette

PL

**Dostępne wykończenia:**

- Standard paleta RAL



# Type of wood

DE

Holzarten

PL

Gatunki drewna

## Premium Group

Premiumgruppe | Grupa Premium



Nut

Nuss | Orzech

## Standard Group

Standardgruppe | Grupa Standard



Oak

Eiche | Dąb



Larch

Lärche | Modrzew



Ash

Esche | Jesion



Birch

Birke | Brzoza



Brushed

Bürsten | Szczotkowanie



NATT Table

Format: **Natt**

Finish: **Oil**

Wood: **Oak**

Design: **Trebord**



# Discover the most convenient way to charge your mobile.

DE

Entdecken Sie die bequemste Methode für Aufladen Ihres Handys.

PL

Odkryj najwygodniejszy sposób ładowania telefonu komórkowego.

All you have to do is to put the phone back in the designated place to start charging the battery.

**It is an innovation that brings a new functionality to furniture.**

Forget about tangling cables and searching for a wall socket - you can have wireless charging where you need it most.

The charger supports fast wireless charging technology. It complies with the Qi 1.2 standard.

DE

Es reicht, das Mobiltelefon an einem bestimmten Platz liegen zu lassen, damit das Akku-Laden beginnt.

**Es ist eine Innovation, die den Möbeln eine neue Funktionalität verleiht.**

Vergessen Sie das Kabelgewirr und die Suche nach einer Steckdose - Sie können das kabellose Laden dort haben, wo Sie es tatsächlich meistens brauchen.

Das Ladegerät nutzt die Technologie für ein schnelles kabelloses Laden. Es entspricht dem Standard Qi 1.2.

PL

Wystarczy odłożyć telefon w wyznaczone miejsce, aby rozpocząć ładowanie baterii.

**To innowacja, która nadaje nową funkcjonalność meblom.**

Zapomnij o plątaninie kabli i szukaniu gniazdka - ładowanie bezprzewodowe możesz mieć tam, gdzie tego najbardziej potrzebujesz.

Ładowarka obsługuje technologię szybkiego ładowania bezprzewodowego. Jest zgodna ze standardem Qi 1.2.

# Induction charger inside a table top

Induktionsladegerät in der Tischplatte | Ładowarka indukcyjna w blacie stołowym

Induction charger







# Home

## Wood is the essence of design

Naturrohstoff - HOLZ mit Schönheit und Charakter | Drewno jest istotą piękną

### Quality guaranteed

Wood, TREBORD products are made from, is already at an early stage of selection subject to detailed checks. TREBORD examines wood quality, finish coat resistance to external factors, the durability of the top and its adequate moisture and finish.

We apply such rigorous demands to have the tables made by us, that go to your home, the guarantee of the highest quality - quality without compromise.

### Gewährleistete Qualität

DE

Das Holz, aus dem TREBORD Produkte gefertigt werden, unterliegt bereits in der Selektionsvorstufe detaillierten Prüfungen. TREBORD selbst Prüfungen der Holzqualität durchgeführt. Darüber hinaus wird die Beständigkeit der Oberflächenbeschichtung gegen externe Faktoren sowie die Lebensdauer der jeweiligen Tischplatte und deren Holzfeuchtigkeit kontrolliert.

TREBORD Tische müssen somit strengen Anforderungen genügen, damit bei jedem Unikat, das Ihr Zuhause erreichen wird, die höchste Qualität gewährleistet ist - Qualität ohne Kompromisse!

### Jakość gwarantowana

PL

Drewno, z którego wykonywane są produkty TREBORD już na początkowym etapie wyboru poddawane jest szczegółowym kontrolom. TREBORD bada jakość drewna, odporność powłoki wykończeniowej na czynniki zewnętrzne, trwałość danego blatu, jego odpowiednią wilgotność i wykończenie.

Poddajemy produkty tak rygorystycznym wymaganiom, by stoły wykonane przez Nas, które trafiają do Państwa domu, gwarantowały najwyższą jakość - jakość bez kompromisów.



# HOME PRODUCTS

HOME PRODUKTE  
PRODUKTY HOME

## Dining Tables

Esstische | Stoły do jadalni



Avangard / Classic / Fold  
34 - 39



Ren  
40 - 43



Enke  
44 - 47



Natt  
48 - 51



Mono  
52 - 55



Lav  
56 - 59



Floy Hard  
60 - 63



Glass  
64 - 67

## Extendable Tables

Ausziehtische | Stoły rozkładane



Fold Plus / Classic Plus  
68 - 73



Avangard / Classic / Fold  
74 - 75



Floy  
76 - 79

## Coffee Tables

Couchtische | Stoliki kawowe



Avangard / Classic / Fold  
80 - 83



Ren  
84 - 85



Ett  
86 - 87

## Desks

Schreibtische | Biurka



Avangard / Classic  
88 - 91



Apen  
92 - 93



Soft  
94 - 95

## Shelving

Regale | Regaly



Jorden  
96 - 99



Holden  
100 - 101

## Dressers

Kommoden | Komody



Sol / Sol RTV  
102 - 105



Apen  
106 - 107



Ren / Ren RTV  
108 - 109

## Benches

Holzbänke | ławki



Avangard / Classic / Fold  
110 - 113



Enke  
114 - 115



Set  
116 - 117



Product available also in the **OFFICE** collection



# Dining Tables

Esstische | Stoły do jadalni



## Form of table

We offer you a choice of three forms of finishing tables:

DE

### Die Formen der Tischplatten

Drei Tischplatten-Formen stehen zur Auswahl:



PL

### Formy blatów

Oferujemy Państwu do wyboru trzy formy wykończenia stołów:

## Classic

---

## Avangard

---

## Fold

---

Whatever the form of table top, thanks to the natural qualities of each wood, there are no and will be no two identical tables by TREBORD, and each is UNIQUE.

DE

Farbe, sichtbare Jahresringe sowie Unebenheiten am Stamm und an der Baumrinde sind natürliche Merkmale einer jeden Holzart. Deswegen wird es niemals zwei identische TREBORD Tische geben, denn wir arbeiten ausschließlich mit naturbelassenen Hölzern. Jeder Tisch ist ein Unikat.

PL

Niezależnie od formy blatu dzięki naturalnym cechom każdego drewna, nie ma i nigdy nie będzie dwóch identycznych produktów marki TREBORD, a każdy jest UNIKATEM.





# Dining Tables AVANGARD / CLASSIC / FOLD

Esstische | Stoły do jadalni



**Each of us is different, so are the tables by TREBORD.** Our homes reflect our needs and sensibilities, therefore the tables by TREBORD can be made of oak, nut, oiled or lacquered, avant-garde or classic. Thanks to the advanced matching of dining table to the requirements of our customers, the house with a table by TREBORD becomes elegant and sophisticated.

DE

**Jeder von uns ist ein Individuum mit ganz persönlichen Bedürfnissen und Vorlieben, die sich in der Einrichtung unseres Zuhauses widerspiegeln.** Auch TREBORD Tische zeichnen sich durch ihre individuelle Gestaltung und Ausstrahlung aus. Ob aus Eichenholz, Nussholz, geölt oder lackiert, avantgardistisch oder klassisch - durch die perfekte Anpassung an die Bedürfnisse des Kunden macht ein TREBORD Tisch die eigenen vier Wände erst wirklich zu einem Zuhause.

PL

**Każdy z nas jest inny, tak jak i stoły drewniane marki TREBORD.** Nasze domy odzwierciedlają nasze potrzeby i wrażliwość. Dlatego też stoły jadalniane marki TREBORD mogą być: dębowe, orzechowe, brzożowe czy jesionowe. Olejowane lub lakierowane, o kształcie awangardowy lub klasycznym. Dzięki tak zaawansowanemu dopasowaniu produktu do wymogów naszych klientów, dom ze stołem TREBORD staje się elegancki, a nawet wyrefinowany.

Technical Data - 158



AVANGARD Table

Format: Avangard

Finish: Oil

Wood: Oak

Design: Trebord



Product available also in the **OFFICE** collection



# REN Tables

Tische REN | Stoły REN





**REN table - undeniably beautiful**, thanks to its simple lines, slender form and delicate roundings - it will add a stylish character to any dining room. The maximum undercutting of the side edges of the top accentuates the modern table geometry. Narrow wooden legs complete the Scandinavian style.

DE

**Tisch REN unbestreitbar schön** aufgrund der geraden Linien, einer schlanken Form und feinen Rundungen - verleiht jedem Esszimmer einen stilvollen Charakter. Durch ein maximales Abschneiden der Tischplattenränder wird die moderne geometrische Form des Tisches hervorgehoben. Schmale hölzerne Tischbeine ergänzen den skandinavischen Stil.

PL

**Stół REN - niezaprzeczalnie piękny**, dzięki prostym liniom, smukłej formie i delikatnym zaokrągleniom nada stylowy charakter każdej jadalni. Maksymalne podcięcie krawędzi bocznych blatu uwypatnia nowoczesną geometryczność stołu. Wąskie drewniane nogi dopełniają skandynawskiego stylu.

Technical Data - 159



REN Table

Format: Ren

Finish: Oil

Wood: Oak

Design: M. Bednarek  
J. Augustyniak



Product available also in the **OFFICE** collection



# ENKE Tables

Tische ENKE | Stoły ENKE

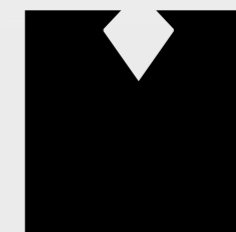

DIAMENT  
meblarstwa  
2020





**Table ENKE by TREBORD** is a combination of space for dining, family gatherings but also it is just a decoration. ENKE combines minimalist aesthetics of the natural full oak wood. The unique oak table has been designed to give an impression of extremely lightweight piece. It is a perfect match for both the elegant apartment and restored flat in a town house.

DE

Der **TREBORD Tisch ENKE** dient nicht nur als ein alltäglicher Esstisch und Platz für etwaige Familientreffen, sondern auch als dekoratives Einrichtungselement. ENKE verwirklicht eine beeindruckende minimalistische Ästhetik von massivem Eichenholz. Mit dem außergewöhnlichen Eichenholztisch wurde die Idee verwirklicht, einen Tisch aus massivem Eichenholz besonders leicht aussehen zu lassen. Mit seiner luftigen Form bereichert er nicht nur die Einrichtung eines eleganten Appartements, sondern eignet sich auch zur Ausstattung einer individuell restaurierten / renovierten Wohnung.

PL

**Stół ENKE marki TREBORD**, to połączenie miejsca do spożywania posiłków, rodzinnych spotkań ale także dekoracja. ENKE łączy w sobie minimalistyczną estetykę naturalnego pełnego dębowego drewna. Wyjątkowy dębowy stół zaprojektowany został z myślą o sprawianiu wrażenia elementu niezwykle lekkiego. Nadaje się zarówno do eleganckiego apartamentu jak i odrestaurowanego mieszkania w miejskiej kamienicy.

Technical Data - 159



ENKE Table

Format: **Enke**

Finish: **Oil**

Wood: **Oak**

Design: **J. Augustyniak**





# NATT Tables

Tische NATT | Stoły NATT





**The wooden massive top perfectly cut in half** makes the NATT table a natural, organic strength. The NATT table is a place for many feasters and a focal point of the dining room. Elegant metal legs strongly contrast with the heavy wooden top, giving it lightness and character, which makes the table have an aura of luxury and class

The combination of wood and metal in the NATT table will make a big impression and give every dining room a sublime look.

DE

**Eine hölzerne, massive und ideal halbierte Tischplatte** macht den Tisch NATT zur Verkörperung einer natürlichen organischen Kraft. Tisch NATT bietet Platz für viele Gäste und gilt als Mittelpunkt des Esszimmers. Elegante Metalltischbeine bilden einen starken Kontrast zu einer schweren hölzernen Tischplatte und geben dem Tisch eine Leichtigkeit und einen besonderen Charakter, wodurch der Tisch eine Atmosphäre von Luxus und Klasse erzeugt.

Die Verbindung von Holz und Metall in dem raffinierten Tisch NATT macht einen großzügigen Eindruck und gibt jedem Esszimmer ein feines Aussehen.

PL

**Drewniany masywny blat idealnie przecięty na pół** czynią ze stołu NATT okaz naturalnej, organicznej siły. Stół NATT to miejsce dla wielu biesiadników i punkt centralny jadalni. Eleganckie metalowe nogi mocno kontrastują z ciężkim drewnianym blatem, nadając mu lekkości i charakteru, co sprawia że stół roztacza aurę luksusu i klasy.

Połączenie drewna i metalu w wyrafinowanym stole NATT robi duże wrażenie i nada każdej jadalni wysublimowany wygląd.

Technical Data - 160



NATT Table

Format: **Natt**

Finish: **Oil**

Wood: **Oak**

Design: **Trebord**





# MONO Tables

Tische MONO | Stoły MONO





**Table from the MONO collection** is a design with a distinctive, strong character, attracting special attention due to the unique form of the base, as well as the unusual shape of the wooden top. This table combines high quality materials, i.e. natural solid wood and solid steel construction of the leg, which contributes to the high durability of this furniture.

MONO is a luxury in pure form that will be a perfect highlight of any living room.

DE

**Der Tisch der Designlinie MONO** heißt ein ungewöhnliches Design mit einem ausdrucksvollen und starken Charakter, der die Aufmerksamkeit durch ein einzigartiges Gestell und eine außergewöhnliche Form der hölzernen Tischplatte fesselt. Dieser Tisch vereint in sich die hochqualitativen Rohstoffe, d.h. das natürliche Vollholz und eine solide Stahlkonstruktion des Tischbeines, was sich auf eine hohe Belastbarkeit dieses Möbelstücks auswirkt.

MONO ist ein Luxus in reiner Form, der jedes Wohnzimmer ideal verziert.

PL

**Stół z kolekcji MONO** to designerski projekt o wyrazistym, mocnym charakterze, przykuwający szczególną uwagę przez unikatową formę podstawy, a także nietuzinkowy kształt blatu drewnianego. Stół ten łączy w sobie wysokiej jakości materiały, czyli naturalne pełne drewno oraz solidną stalową konstrukcję nogi, co wpływają na dużą wytrzymałość tego mebla.

MONO to luksus w czystej postaci który będzie stanowi idealne podkreślenie każdego salonu.

Technical Data - 162



MONO Table

Format: Mono

Finish: Oil

Wood: Nut

Design: Trebord





# LAV Tables

Tische LAV | Stoły LAV





**LAV from the Trebord collection is a modern table**, perfect in its simplicity and suitable for fashionable interiors. It can be used as a dining table, as well as a desk or conference table. Clearly accentuated rounded corners combined with a compact and simple top form emphasize the innovative character of this piece of furniture. Thanks to a special construction based on a chest arrangement, the product retains its ideal stability while maintaining its visual lightness.

DE

**LAV der Designlinie Trebord ist ein moderner Tisch**, perfekt in seiner Schlichtheit, passend zu den trendigen Innenräumen. Er eignet sich sowohl als ein Esstisch, als auch als ein Schreibtisch oder Konferenztisch. Der innovative Charakter dieses Möbelstücks wird durch die deutlich abgeschnittenen Tischplattenränder in Verbindung mit einer kompakten und schlichten Tischplattenform hervorgehoben. Durch die besondere Konstruktion mit dem Kastengestell bleibt das Produkt ideal stabil mit der gleichzeitigen Erhaltung der visuellen Leichtigkeit.

PL

**LAV z kolekcji Treord to stół nowoczesny**, perfekcyjny w swej prostocie i pasujący do modnych wnętrz. Sprawdza się zarówno w roli stołu jadalnianego, jak i biurka czy też stołu konferencyjnego. Wyraźnie podkreślenie zaokrąglonych narożników w połączeniu ze zwartą i prostą formą blatu podkreśla nowatorski charakter tego mebla. Dzięki specjalnej konstrukcji opartej na układzie skrzyniowym produkt zachowuje idealną stabilność przy jednoczesnym zachowaniu lekkości wizualnej.

Technical Data - 163



LAV Table

Format: Lav

Finish: Oil

Wood: Oak

Design: Trebord



Product available also in the **OFFICE** collection



# FLOY HARD Tables

Tische FLOY HARD | Stoły FLOY HARD





**Floy Hard without unnecessary additions is the quintessence of modern design at its best.**

The extended conical table legs with rounded outer edges are designed to provide maximum available seating space at the table.

The combination of modern, independent design and space with optimisation is ideal for both the home and the office.

Ideal proportions.

DE

**Floy Hard ohne überflüssige Zusätze gilt als Quintessenz des gegenwärtigen Designs in seiner besten Form.** Konische, leicht schräge Tischbeine sollen den maximalen Sitzraum rund um den Tisch garantieren.

Die Verbindung des modernen, unabhängigen Designs mit der Raumoptimierung ist eine ideale Lösung sowohl für das Zuhause, als auch für das Büro.

Ideale Proportionen.

PL

**Floy Hard bez zbędnych dodatków, to kwintesencja współczesnego wzornictwa w najlepszym wydaniu.** Rozszerzone stożkowe nogi stołowe z zaokrąglonymi krawędziami zewnętrznymi mają zapewnić maksymalną dostępną przestrzeń do siedzenia przy stole.

Połączenie nowoczesnego, niezależnego wzornictwa z optymalizacją przestrzeni to idealne rozwiązanie zarówno dla domu jak i dla biura.

Idealne proporcje.

Technical Data - 164



FLOY HARD Table

Format: **Floy Hard**

Finish: **Lacquer**

Wood: **Oak**

Design: **Trebord**





# GLASS Tables

Tische GLASS | Stoły GLASS





**Glass is an extremely versatile table collection with a strong personality** and a high degree of personalisation in relation to the table top. The innovative glass base system deserves special attention. Straight legs made of tempered glass remain discreet, almost invisible, creating an effect of a levitating countertop.

This combination of wood and glass creates a unique furniture.



DE

**Glass ist eine vielseitige Designlinie von Tischen mit einer starken Persönlichkeit** und einem hohen Personalisierungsgrad in Bezug auf die Tischplatte. Eine besondere Aufmerksamkeit verdient hier das innovative gläserne Untergestellsystem. Schlichte Tischbeine aus gehärtetem Glas sind dezent, sogar unsichtbar, wodurch sie den Effekt einer levitierenden Tischplatte erzeugen.

Diese Kombination aus Holz und Glas schafft einzigartige Möbel.

PL

**Glass to niezwykle wszechstronna kolekcja stołów o silnej osobowości** i wysokim stopniu personalizacji w odniesieniu do blatu. Na szczególną uwagę zasługuje tu innowacyjny system szklanej podstawy. Proste nogi wykonane z hartowanego szkła pozostają dyskretne, wręcz niewidoczne tworząc efekt wręcz lewitującego blatu.

Takie połączenie drewna ze szkłem tworzy jedyny w swoim rodzaju mebel.

Technical Data - 164

GLASS Table

Format: **Glass**

Finish: **Oil**

Wood: **Oak**

Design: **Trebord**





# Extendable Tables

Ausziehtische | Stoły rozkładane



# Extendable Tables FOLD PLUS / CLASSIC PLUS

Ausziehtische | Stoły rozkładane



**Fold Plus tables** offer a powerful and at the same time slim top made of solid wood with a thickness of only 3 cm, which can be unfolded to a length of up to 3 meters. The synchronous system makes that our table can be easily increased by 50, 60 and even 70 cm. Therefore, we can easily create a space for 6 or more people inside our home. Thanks to the advanced design, the top extends automatically on both sides, while the legs remain in place.

DE

**Tische Fold Plus** das sind starke und gleichzeitig schlanke Tischplatten, die aus Massivholz in 3 cm Stärke gefertigt werden, mit Ausziehmöglichkeit bis sogar 3m Länge. Dank des synchronen Systems kann man unseren Tisch sehr einfach um 50, 60, und sogar 70 cm vergrößern. Deswegen kann man mit Leichtigkeit den Raum für 6 oder mehr Personen schaffen. Dank des fortschrittlichen Designs verlängert sich die Platte automatisch auf beiden Seiten und die Beine bleiben an Ort und Stelle.

PL

**Stoły Fold Plus** to silny, a zarazem smukły blat wykonany z litego drewna o grubości zaledwie 3 cm, który może zostać rozłożony do długości nawet 3 metrów. Dzięki synchronicznemu systemowi, nasz stół można bardzo łatwo powiększyć o 50, 60 a nawet 70 cm. Dlatego też z łatwością można w domowym wnętrzu stworzyć przestrzeń dla 6 lub większej ilości osób. Dzięki zaawansowanemu projektowi blat rozciąga się automatycznie po obu stronach, a nogi pozostają na swoim miejscu.

Technical Data - 166



Extendable Table FOLD PLUS

Format: **Fold**

Finish: **Oil**

Wood: **Oak**

Design: **J. Augustyniak**





**This is simply brilliant.  
Brilliantly simple.**

Einfach genial.  
Genial einfach.

Po prostu genialny.  
Genialnie prosty.

## The pure essence of a table

Uncompromising, slender and yet unique solution provides maximum seating space. You can look at it and admire, thinking that life can really be that simple. Who would think that the table may combine so much comfort and convenience with a unique form of the top.

DE

Die pure Essenz eines Tisches.

Die kompromisslose, schlanke und zugleich einzigartige Lösung bietet ein Maximum an Sitzplatz. Man kann ihn betrachten und von ihm schwärmen, mit dem Gedanken, dass das Leben wirklich so einfach sein kann. Wer hätte gedacht, dass ein Tisch so hohen Komfort mit einer einmaligen Form der Tischplatte verbinden kann.

PL

Stół w najczystszej postaci

Bezkompromisowe, smukłe a jednocześnie unikatowe rozwiązanie daje maksymalną przestrzeń do siedzenia. Można na niego patrzeć i się zachwycać, myśląc że życie naprawdę może być tak proste. Kto by pomyślał że stół może łączyć w sobie tyle komfortu i wygody z unikatową formą blatu.





# Extendable Tables AVANGARD / CLASSIC / FOLD

Ausziehtische | Stoły rozkładane



**Avangard table** with the function of folding with the system of extra tops – original, unconventional, innovative. The solid wood table rests on the impressive steel legs. Such a combination is a guarantee of durability.

A folding table is a proposal for people looking for compact solutions for their apartment. Easy assembly of extra tops will allow for quick change of the usable area of the furniture. This system will be appreciated by people who like to provide their home and guests with adequate and comfortable space at the table.

DE

**Tisch Avangard** mit einer Ausziehfunktion durch das System von Zusatzplatten – einmalig, nicht herkömmlich, innovativ. Die Tischplatte aus Massivholz ruht auf prachtvollen Stahlbeinen. Solch eine Zusammensetzung garantiert die Lebensdauer des Möbelstücks.

Der Ausziehtisch ist ein Vorschlag für Personen, die für ihre Wohnung nach kompakten Lösungen suchen. Eine einfache Montage der Zusatzplatten lässt die Nutzfläche des Möbelstücks schnell modifizieren. Dieses System wissen diejenigen zu schätzen, die ihren Gästen gerne viel Platz am Tisch bieten möchten.

PL

**Stół Avangard** z funkcją rozłożenia poprzez system dostawek – oryginalny, nieszablony, innowacyjny. Blat z litego drewna spoczywa na okazałych stalowych nogach. Takie zestawienie jest gwarancją trwałości.

Stół rozkładany to propozycja dla osób szukających kompaktowych rozwiązań dla swojego mieszkania. Łatwy montaż dostawek pozwoli na szybką zmianę powierzchni użytkowej mebla. Ten system docenią osoby, które lubią zapewnić swoim domownikom oraz gościom odpowiednią i komfortową przestrzeń przy stole.

Technical Data - 166

Extendable Table AVANGARD

Format: Avangard PLUS

Finish: Oil

Wood: Oak

Design: Trebord



# Extendable Tables FLOY

Ausziehtische FLOY | Stoły rozkładane FLOY



A table that fully deserves a place in every living room. So beautiful and unique that it seems to be an original, unique work of art made only in one copy. Rectangular solid wood table top **folds out to a length of over 3 meters**. It is supported by four slender steel legs, providing incredible solidity

DE

Ein Tisch, der den Platz in jedem Wohnzimmer völlig verdient. So schön und einzigartig, dass er ein Original, ein einmaliges Kunstwerk zu sein scheint, das nur in einem Stück gefertigt wurde. Die rechteckige Tischplatte aus Massivholz **ausziehbar auf mehr als 3 Meter**. Sie ist durch vier schlanke Stahlbeine gestützt, die eine außergewöhnlich feste Beschaffenheit sicherstellen.

PL

Stół, który w pełni zasługuje na miejsce w każdym salonie. Tak piękny i niepowtarzalny, że zdaje się być oryginałem, unikatowym dziełem sztuki wykonanym jedynie w jednym egzemplarzu. Prostokątny blat z litego drewna **rozkładany do długości ponad 3 metrów**. Wspierają go cztery smukłe stalowe nogi, zapewniając niewiarygodną solidność.

Technical Data - 167

FLOY Table

Format: Floy

Finish: Oil

Wood: Oak

Design: Trebord



# It is amazing **how much comfort** such a simple table combines.

DE

Es ist ungewöhnlich **wie viel Komfort** ein so einfacher Tisch in sich vereint.

PL

To niezwykle **ile komfortu** łączy w sobie tak prosty stół.

## A love for the detail

Three simple intuitive movements are enough to operate this revolutionary product. The uncompromisingly slim shape at first glance does not reveal anything about the possibility of unfolding, while the design provides maximum legroom when sitting. The Floy table combines organic accents with cubist design language.

The main table top can easily be extended by up to 100 cm in a few seconds, without having to remove the already prepared tableware from the main table top.

DE

### Mit Liebe zum Detail

Drei einfache, intuitive Bewegungen reichen aus, um dieses revolutionäre Produkt zu bedienen. Eine kompromisslose, schlanke Form bietet auf den ersten Blick keine Ausziehmöglichkeit, aber zugleich garantiert sie einen maximalen Raum für die Beine beim Sitzen. Tisch Floy verbindet organische Akzente mit der kubistischen Designsprache.

Die Hauptplatte kann man einfach in ein paar Sekunden sogar um 100 cm verlängern, ohne davon das zuvor vorbereitete Tafelservice entfernen zu müssen.

PL

### Z dbałością o szczegóły

Trzy proste intuicyjne ruchy wystarczą do obsługi tego rewolucyjnego produktu. Bezkompromisowy smukły kształt na pierwszy rzut oka nie zdradza nic o możliwości rozłożenia, a jednocześnie konstrukcja zapewnia maksymalną przestrzeń na nogi podczas siedzenia. Stół Floy łączy organiczne akcenty z kubistycznym językiem projektowania.

Z łatwością w kilka sekund blat główny można przedłużyć nawet o 100 cm, bez konieczności usuwania z blatu głównego już przygotowanej zastawy.



Format: **Floy**

Finish: **Lacquer**

Wood: **Oak**

Design: **Trebord**

FLOY Table



Product available also in the **OFFICE** collection



# Coffee Tables

Couhtische | Stoliki kawowe



# Coffee Tables AVANGARD / CLASSIC / FOLD

Couchtische | Stoliki kawowe



**Coffee on the table of TREBORD will get an incomparable flavor and aroma.** Pleasant to the touch, sensual, beautiful and above all unique tabletop full of natural wood is an excellent composition with metal legs, whose form of which can be modified according to the needs and fantasies of end customer.

DE

Die Ausstrahlung eines TREBORD Couchtisches kann eine aromatische Tasse Kaffee zu einem unvergleichlichen Geschmackserlebnis machen. Die einzigartig schöne Tischplatte aus natürlichem Massivholz, die sich angenehm warm und natürlich anfühlt, lässt sich je nach den Bedürfnissen und der Fantasie des Kunden hervorragend mit den verschiedenen Modellen der Metall-Tischbeine kombinieren.

PL

Przy stoliku kawowym marki TREBORD każda kawa nabierze niezrównanego smaku i aromatu. Przyjemny w dotyku, zmysłowy, piękny a przede wszystkim unikatowy blat z pełnego naturalnego drewna, stanowi doskonałą kompozycję z metalowymi nogami, których wzór można dowolnie modyfikować według potrzeb i fantazji klienta końcowego.

Technical Data - 168



Coffee Table AVANGARD

Format: Avangard

Finish: Oil

Wood: Oak

Design: Trebord



# Coffee Tables REN

Couchtische Ren | Stoliki kawowe Ren



**Universal minimalism**, that perfectly fits into the decor of every living room. The light design and simple lines of the Ren table bring to your home the aspect of timeless expression for many years.

The natural beauty and organic shape of the Ren coffee table make it a piece of furniture that you cannot pass by indifferently.

DE

**Er verkörpert einen universellen Minimalismus**, der in die Einrichtung jedes Wohnzimmers ideal eingepasst ist. Mit einem leichten Design und den geraden Linien des Kaffeetisches REN wird in Ihr Haus eine zeitlose Raffiniertheit eingeführt.

Eine natürliche Schönheit und die organische Form des Kaffeetisches REN machen ihn zu einem Möbelstück, an dem man nicht gleichgültig vorbeigehen kann.

PL

**Uniwersalny minimalizm**, który idealnie wpasowuje się w wystrój każdego salonu. Lekki design i proste linie stolika Ren wprowadzają do Twojego domu aspekt ponadczasowego wyrafinowania na długie lata.

Naturalne piękno i organiczny kształt stolika kawowego Ren czynią z niego mebel obok którego nie można przejść obojętnie.

Technical Data - 168



Coffee Table REN

Format: Ren

Finish: Oil

Wood: Oak

Design: M. Bednarek  
J. Augustyniak



# Coffee Tables ETT

Couchtische ETT | Stoliki kawowe ETT



**Coffee tables from the ETT collection** are a combination of three modern, stylish and original products. Precise construction allows for free use of the furniture in any configuration - we can slide and extend the tables depending on the needs and interior design or use them completely separately. Steel lightweight construction combined with natural wood ensures the highest quality of the product.

DE

Die Couchtische der Designlinie ETT sind eine Kombination von drei modernen, stillvollen und einzigartigen Produkten. Eine präzise Konstruktion lässt die Möbelstücke miteinander beliebig kombinieren - je nach Bedarf und Innendekoration kann man die Tische ineinander schieben, zusammen stellen oder einzeln verwenden. Eine leichte Stahlkonstruktion in Verbindung mit dem natürlichen Holz gewährleistet die höchste Produktqualität.

PL

Stoliki kawowe z kolekcji ETT to zestawienie trzech nowoczesnych, stylowych i oryginalnych produktów. Precyzyjna konstrukcja, pozwala na swobodne użytkowanie mebla w dowolnej konfiguracji - możemy zsuwać i rozsuwać stoliki w zależności od potrzeb i aranżacji wnętrza lub użytkować całkowicie oddzielnie. Stalowa lekka konstrukcja w połączeniu z naturalnym drewnem zapewnia najwyższą jakość produktu.

Technical Data - 169

Coffee Table ETT

Format: ETT

Finish: Oil

Wood: Oak

Design: Trebord



Product available also in the **OFFICE** collection



# Desks

Schreibtische | Biurka



# AVANGARD / CLASSIC Desks

Schreibtische | Biurka



**Desk** is a combination of practical tool for work and architectural composition of minimalist block. Irregular top, inscribed in the form of cabinet drawers housing numerous, necessary for work gadgets. Development of the modern form of the legs includes a unique and avant-garde wooden table top, where you can be happy to sit down to work or enjoy a morning paper and a cup of coffee.

DE

Ein **TREBORD Schreibtisch** stellt die gelungene Verbindung eines praktischen Arbeitswerkzeugs mit einer architektonischen Komposition eines Möbelstücks von minimalistischer Gestalt dar. Der Tisch mit seiner einzigartig geformten Schreibtischplatte ist mit Schubladen versehen, in denen zahlreiche Arbeitsmaterialien ihren Platz finden. Seine moderne Form mit der avantgardistischen Schreibtischplatte findet in der Gestaltung der passenden Schreibtischbeine ihre Fortsetzung. An diesem perfekt designten Schreibtisch macht man sich gerne an die Arbeit oder genießt seinen ersten Morgenkaffee mit der Lektüre der aktuellen Tageszeitung.

PL

**Biurko** to połączenie praktycznego narzędzia pracy i architektonicznej kompozycji minimalistycznej bryły. Nieregularny blat, wpisane w formę mebla szuflady mieszczące liczne gadżety niezbędne do pracy. Rozwinięciem nowoczesnej formy nóg, jest unikatowy i awangardowy blat drewniany, przy którym można z przyjemnością zasiąść do pracy lub na poranną gazetę przy kawie.

Technical Data - 170

AVANGARD Desk

Format: **Avangard**

Finish: **Oil**

Wood: **Oak**

Design: **Trebord**



# APEN Desks

Schreibtisch APEN | Biurka APEN



**Metal legs so thin that they are almost immaterial**, supporting a wooden top which is also a shelf.

Designed very modern, because the forms are friendly and not intrusive. The finish is simple and effective. Fold apen is an original, stylish desk that can be used in many interiors. The desk is characterized by very tasteful stylistics, which will bring to every arrangement a note of modernity, uncommonness and expression.

DE

Die Metalltischbeine sind sehr schmal und wirken fast nicht materiell. Sie stützen die hölzerne Tischplatte, die zugleich ein Brett ist.

Das Möbel hat ein modernes Design, die Formen wirken hier freundlich und nicht aufdringlich. Die Details sind einfach und effektiv. Fold Apen ist ein ungewöhnlicher, stilvoller Schreibtisch, der in mehreren Räumen Anwendung findet. Dieser Schreibtisch ist gekennzeichnet durch geschmackvolles Design, das für jede Inneneinrichtung eine moderne, ungewöhnliche und raffinierte Note mit sich bringt.

PL

Metalowe nogi tak cienkie, że niemal niematerialne, podtrzymujące blat drewniany będący jednocześnie półką.

Zaprojektowane bardzo nowoczesnie, bo formy są tu przyjazne i nie narzucające się. Wykończenie jest proste i efektowne. Apen to niebanalne, stylowe biurko, które znajdzie zastosowanie w wielu wnętrzach. Biurko to cechuje się bardzo gustowną stylistyką, która wniesie do każdej aranżacji nutę nowoczesności, nieprzeciętności i wyrafinowania.

Technical Data - 170



APEN Desk

Format: Classic

Finish: Oil

Wood: Oak

Design: M. Bednarek



# SOFT Desks

Schreibtisch SOFT | Biurka SOFT



**Desk from the Soft** collection by Treobrd is the essence of Scandinavian simplicity and minimalism. In this model, the rectangular top is made of high quality oak supported by a delicate steel profile. This unique workstation will make everyday office work easier.

The Soft Desk is a basic element of every office equipment, perfectly fitting in with the modern trend of biophilic design.

DE

**Der Schreibtisch der Designlinie Soft** von Trebord ist Quintessenz der skandinavischen Schlichtheit und des Minimalismus. In diesem Tischmodell wurde die rechteckige Tischplatte aus einem hochqualitativen Eichenholz gefertigt. Sie stützt sich auf ein feines Stahl Tischgestell. Durch diesen außergewöhnlichen Arbeitsplatz fallen die alltäglichen Büroaufgaben seinem Benutzer viel leichter.

Schreibtisch Soft ist ein Grundbestandteil jeder Büroausstattung, wobei er sich in den modernen Biophilic Design Trend ideal einfügt.

PL

**Biurko z kolekcji Soft** od marki Treobrd to kwintesencja skandynawskiej prostoty i minimalizmu. W tym modelu prostokątny blat został wykonany z wysokiej jakości drewna dębowego, i wsparty na delikatnym profilu stalowym. To wyjątkowe stanowisko pracy sprawi, że codzienne, biurowe obowiązki przychodzą z większą łatwością.

Biurko Soft jest podstawowym elementem wyposażenia każdego biura, idealnie wpisując się w nowoczesny trend biophilic design.

Technical Data - 171



SOFT Desk

Format: **Soft**

Finish: **Lacquer**

Wood: **Oak**

Design: **Treobrd**



Product available also in the **OFFICE** collection



# Shelving

Regale | Regaly



# Shelving JORDEN

Regale JORDEN | Regały JORDEN



**Shelving by TREBORD** are a modern and lightweight design, which is a continuation, and also complements of the series of products made entirely from natural wood.

Our product is the perfect place to store all sorts of things ranging from beautiful objects, which should be exhibited to the things always needed on hand. **Shelving JORDEN** like all products under the TREBORD brand are made entirely by hand and on individual request. Thus, each piece of furniture is matched to the tastes and needs of the customer.

DE

**Regale JORDEN** zeichnen sich durch ein modernes und dezentes Design aus. Sie vervollständigen unser Sortiment an hochwertigen handgefertigten Produkten aus Naturholz.

Sie eignen sich perfekt dafür, kleine und größere Dinge stilvoll aufzubewahren und sie direkt zur Hand zu haben, wenn sie benötigt werden. Die Anfertigung erfolgt auf individuelle Bestellung des Kunden und zu 100 % in Handarbeit. Somit ist jedes Möbelstück ein Unikat, dessen Gestaltung auf die persönlichen Wünsche und Bedürfnisse des Kunden abgestimmt ist.

PL

**Regały marki TREBORD** to nowoczesne i lekkie wzornictwo, będące kontynuacją, a zarazem uzupełnieniem serii produktów wykonywanych w całości z naturalnego drewna.

Nasz produkt to idealne miejsce na przechowywanie wszelkiego rodzaju rzeczy począwszy od pięknych przedmiotów, które warto eksponować po te niezbędne, które zawsze warto mieć pod ręką. Regały TREBORD podobnie jak wszystkie produkty spod marki TREBORD wykonywane są w całości ręcznie, na indywidualne zamówienie. Dlatego każdy mebel dopasowany jest do gustów i potrzeb klienta.

Technical Data - 174



Shelving JORDEN

Format: **Classic**

Finish: **Oil**

Wood: **Oak**

Design: **J. Augustyniak**



# Shelving HOLDEN

Regale JORDEN | Regały JORDEN



The **HOLDEN collection** is a piece of furniture that is an ideal way of uncommon ordering of books, CDs, boxes or displaying things our best memories are associated with.

**Shelving HOLDEN** is an innovative piece of furniture that allows any configuration with virtually no assembly. The Holden system can consist of ready-made elements and arrangement, or boxes designed for individual replenishment or construction of furniture. Thanks to the innovative design of elements of various heights and depths, we may store elements of various sizes, creating a three-dimensional space. The Holden collection is not only about ergonomics and convenience, it is also a timeless aesthetic and versatility that applies to every home and office.

DE

**Regale JORDEN** heißt moderne Möbel, die sich ideal dafür eignen, die Bücher, Platten, Schachteln unkonventionell zu ordnen oder die Gegenstände auszustellen, mit denen unsere schönsten Erinnerungen verbunden sind.

**Regal HOLDEN** ist ein innovatives Möbelstück, dessen Elemente man beliebig zusammenstellen kann, ohne sie praktisch zusammenschrauben zu müssen. System Holden kann aus den Fertigelementen und zusammengesetzten Mustern bzw. Fächern bestehen, die für individuelle Ergänzung oder Zusammenstellung bestimmt sind. Durch eine innovative Anfertigung der Elemente mit verschiedener Höhe und Tiefe gewinnen wir die Möglichkeit, dort die Gegenstände mit verschiedener Größe aufzubewahren, indem ein dreidimensionaler Raum geschaffen wird. Designlinie Holden bedeutet nicht nur die Ergonomie und Bequemlichkeit, sondern auch die zeitlose Ästhetik und Vielseitigkeit, die in jedem Haus und Büro Anwendung finden.

PL

**Kolekcja HOLDEN** to mebel stanowiący idealny sposób nietuzinkowego uporządkowania książek, płyt, pudełek lub wyeksponowania rzeczy z którymi wiążą się nasze najlepsze wspomnienia.

**Regał HOLDEN** to innowacyjny mebel pozwalający na dowolną konfigurację, praktycznie bez konieczności skręcania. System Holden może składać się z gotowych elementów i ułożonych wzorów, lub boksów przeznaczonych do indywidualnego uzupełniania czy też konstruowania mebla. Dzięki nowatorskiemu wykonaniu elementów o różnej wysokości jak i głębokości uzyskujemy możliwość przechowywania elementów o różnych rozmiarach, tworząc trójwymiarową przestrzeń. Kolekcja Holden to nie tylko ergonomia i wygoda to także ponadczasowa estetyk i wszechstronność znajdujące zastosowanie każdym domu jak i biurze.

Technical Data - 175



Shelving HOLDEN

Format: **Holden**

Finish: **Oil**

Wood: **Oak**

Design: **Trebord**



Product available also in the **OFFICE** collection



# Dressers

Kommoden | Komody



# Dresser SOL

Kommode SOL | Komoda SOL



**Chests of drawers by TREBORD** are featured by a lightweight design, which is a continuation, and at the same time complements the series of products made entirely from natural wood.

**SOL line** is not only useful furniture, but small works of art that you can look at, touch and marvel at the natural material they have been finely crafted from.

DE

**TREBORD Kommoden** zeichnen sich durch ein dezentes Design aus. Sie vervollständigen unser Sortiment an hochwertigen handgefertigten Produkten aus Naturholz.

**Die hochwertigen Kommoden der Produktlinie SOL** sind sowohl nützliche Möbelstücke als auch kleine Kunstwerke, die man gerne einfach anschaut oder deren natürliche Oberfläche man gerne berührt.

PL

**Komody marki TREBORD** to lekkie wzornictwo, będące kontynuacją, a zarazem uzupełnieniem serii produktów wykonywanych w całości z naturalnego drewna.

**Linia SOL** to coś więcej niż komody z litego drewna to nie tylko użyteczne meble, małe dzieła sztuki na które można patrzeć, dotykać i zachwycać się naturalnym materiałem z jakiego zostały precyzyjnie wykonane.

Technical Data - 176



Dresser SOL

Format: Avangard

Finish: Oil

Wood: Oak

Design: J. Augustyniak  
Trebord



# Dresser APEN

Kommode APEN | Komoda APEN



**Apem chest of drawers** is an elegant body made of 100% solid wood, completely finished straight, naturally and beautifully.

The natural drawing of wood, warm color and retro look give an incredible charm to this chest.

The simple lines and minimalist design of Apem drawers will give a unique character to your entire apartment. This chest is not only extremely practical, but also beautiful and elegant so that it fits just about anywhere.

DE

**Kommode APEN** heißt ein eleganter, vollständig aus Massivholz gefertigter Korpus, im Ganzen schlicht, natürlich und schön gearbeitet.

Eine natürliche Holzstruktur, eine warme Farbe und der Retro - Look verleihen dieser Kommode einen besonderen Charme.

Gerade Linien und das minimalistische Design der Kommode APEN verleihen Ihrer Wohnung einen einzigartigen Charakter. Diese Kommode ist nicht nur sehr praktisch, sondern auch schön und elegant.

PL

**Komoda Apem** to elegancki korpus wykonany w 100% z litego drewna, w całości wykończony prosto, naturalnie i pięknie.

Naturalny rysunek drewna, ciepła barwa i retro wygląd nadaje niebywałego uroku tej komodzie.

Proste linie i minimalistyczny design komody Apem nadadzą wyjątkowy charakter całemu Twojemu mieszkaniu. Ta komoda jest nie tylko niezwykle praktyczna, lecz także piękna i niezwykle elegancka dzięki czemu pasuje po prostu wszędzie.

Technical Data - 176



Dresser APEN

Format: Classic

Finish: Oil

Wood: Oak

Design: J. Augustyniak



# Dresser REN / REN RTV

Kommode | Komoda



This two-door chest with two drawers is a **modern and stylish piece of furniture** kept in the latest trends of the present years. Raised on delicate and tall wooden legs, it is perfect complement to the natural simple wooden body.

Ren, exclusive and elegant chest of drawers will meet all your storage needs without any effort. This chest is not only extremely practical but also beautiful.

DE

**Die repräsentative, elegante und exklusive** Kommode REN kommt mühelos allen Aufbewahrungsbedürfnissen nach. Diese Kommode ist nicht nur sehr praktisch, sondern auch schön.

Diese zweitürige Kommode mit zwei Schubladen ist ein modernes und stilvolles Möbelstück in den neuesten, zurzeit geltenden Trends. Sie ruht auf feinen und hohen Holztischbeinen, die als eine ideale Ergänzung des natürlichen und schlichten Holzkorpuses gelten.

PL

**Komoda Ren reprezentacyjna, elegancka i ekskluzywna**, sprostą bez najmniejszego wysiłku wszystkim potrzebom w zakresie przechowywania. Ta komoda jest nie tylko niezwykle praktyczna, lecz także piękna.

Ta dwu drzwiowa szafka z dwoma szufladami, to nowoczesny i stylowy mebel utrzymany w najnowszych trendach obecnych lat. Uniesiona na delikatnych i wysokich drewnianych nóżkach, stanowiących idealne dopełnienie naturalnego prostego drewnianego korpusu.

Technical Data - 177



Format: **Avangard**

Finish: **Oil**

Wood: **Oak**

Design: **J. Augustyniak**

Dresser REN



Product available also in the **HOTEL & RESTAURANT** collection



# Benches

Holzbänke | ławki



# Benches AVANGARD / CLASSIC / FOLD

Holzbänke | ławki



**Minimalist piece of furniture, combining the practicality of use with a great form.**

The unique, timeless Scandinavian design of benches perfectly fits into modern loft and industrial interiors. Trebord is the perfect addition to any interior design.

DE

**Minimalistische Möbelstücke, welche die Nutzungspraxis und eine große Form in sich vereinen.**

Ein einzigartiges, zeitloses skandinavisches Design der Bänke passt sehr gut zu modernen Innenräumen sowie Loft- und Industrieinnenräumen. Bänke Trebord sind ideale Bestandteile jeder Inneneinrichtung.

PL

**Minimalistyczny mebel, łączący praktyczność użytkowania z wielką formą.**

Unikatowy, ponadczasowy skandynawski design ławek, doskonale wpasuje się do wnętrz nowoczesnych, loftowych i industrialnych. Trebord to idealny dodatek do każdego wystroju wnętrza.

Technical Data - 178



AVANGARD Bench

Format: **Avangard**

Finish: **Oil**

Wood: **Oak**

Design: **Trebord**



# Benches ENKE

Holzbänke ENKE | Ławki ENKE



A wooden bench in the avangard / classic series is a modern and graceful offer in which a natural wooden seat harmoniously intertwines with the raw simplicity of the metal leg. Trebord bench will be great as a replacement for traditional chairs: room, living room, dining room, office, hallway, office, hotel and restaurant rooms.

DE

Die Holzbank der Serie avangard/classic ist ein moderner holdseliger Vorschlag, wo der natürliche hölzerne Sitz mit der rohen Schlichtheit der Metallbeine harmonisch zusammenspielt. Die Bank Trebord wird vortrefflich als ein Ersatz für traditionelle Stühle in den Hausräumen: einem Zimmer, insbesondere Wohn-, Ess-, Arbeits- und Vorzimmer sowie in den Büro-, Hotel- und Restauranträumen fungieren.

PL

Drewniana ławka z serii avangard/classic to pełna nowoczesnego wdzięku propozycja, w której naturalne drewniane siedzisko harmonijnie przeplata się z surową prostotą metalowej nogi. Ławka Trebord świetnie będzie się odnajdywała jako zamiennik tradycyjnych krzeseł w pomieszczeniach domowych: pokoju, salonie, jadalni, gabinecie, przedpokoju, oraz w pomieszczeniach biurowych, hotelowych i restauracyjnych.

Technical Data - 178



ENKE Bench

Format: Enke

Finish: Oil

Wood: Oak

Design: Trebord



# Benches SET

Polsterbank SET | Ławki tapicerowane SET



Trebord is an incredibly comfortable seat, which is perfect for those who need a day of tranquility. Furniture designed for customers looking for a timeless style in the home and restaurant interior. Trebord bench is characterized by high resistance to dirt and is easy to maintain. The material for the seat has been stretched over the frame, thanks to which the whole piece of furniture is durable. Decorative quilting of the seat gives the bench an elegant character.

DE

Trebord heißt ein unheimlich bequemer Sitz, der sich vortrefflich für diejenigen Personen eignet, die tagsüber eine Entspannung brauchen. Das Möbelstück ist für die Kunden bestimmt, die nach einem zeitlosen Stil in den Haus- und Restaurträumen suchen. Die Bank Trebord ist schmutzfest und pflegeleicht. Das Sitzmaterial wurde auf den Rahmen aufgezogen, wodurch das ganze Möbelstück fest ist. Durch die Schmucksteppen des Sitzes sieht die Bank elegant aus.

PL

Trebord to niesamowicie wygodne siedzisko, które świetnie sprawdzi się dla osób potrzebujących w ciągu dnia wyciszenia. Mebel przeznaczony dla klientów poszukujących ponadczasowego stylu we wnętrzu domowych jak i restauracyjnym. Ławka Trebord cechuje się dużą odpornością na zabrudzenia oraz łatwością w utrzymaniu. Materiał pełniący rolę siedziska, została rozciągnięta na ramie, dzięki której cały mebel jest wytrzymały. Ozdobne pikowanie siedziska nadaje ławce eleganckiego charakteru.

Technical Data - 178

SET Bench

Format: Set

Finish: Oil

Wood: Oak

Design: Trebord





# Office

# Design and innovation

Design und Innovation | Design i innowacja

We present you a collection of office furniture which is the essence of the highest quality and beautiful workmanship. The use of a noble material such as solid wood for the production of furniture translates into their beautiful appearance. Trebord furniture is a combination of modern design, incredible attention to detail and perfect balance in the interior designed in accordance with the latest trends in Biophilic design.

DE

Wir präsentieren Ihnen eine Designlinie der Büromöbel, die eine Quintessenz der höchsten Qualität und einer schönen Fertigung ist. Durch die Nutzung eines edlen Rohstoffs wie Massivholz zur Fertigung der Möbel sehen sie schön aus. Trebord Möbel gelten als Verbindung eines modernen Designs, einer ungewöhnlichen Sorge um die kleinsten Details und eines idealen Gleichgewichts in dem Innenraum, der gemäß den Biophilic Design Trends gestaltet wurde.gn.

PL

Prezentujemy Państwu kolekcję mebli biurowych będącą kwintesencją najwyższej jakości, oraz pięknego wykonania. Wykorzystanie do produkcji mebli szlachetnego materiału jakim jest lite drewno przekłada się na ich piękny wygląd. Meble Trebord to połączenie nowoczesnego wzornictwa, niebywałej dbałości o szczegóły i zachowania idealnej równowagi we wnętrzu zaprojektowanym zgodnie z najnowszymi trendami Biophilic design.



## Conference Tables

Konferenztische  
Stoły konferencyjne



Avangard / Classic / Fold  
122 - 125



Natt  
126



Lav  
127



Floy Hard  
128 - 129

## Desks / Tables

Schreibtische / Tische  
Biuorka / Stoły



Enke  
130 - 133



Ren  
134 - 135



Treet  
136 - 137



Product available also in the **HOME** collection



# Conference Tables

Konferenztische | Stoły konferencyjne



# Conference Tables AVANGARD / CLASSIC / FOLD

Konferenztische | Stoły konferencyjne



Mutual communication both between employees and customers and cooperators is one of the key elements of any organization. Conference rooms are places that require specially designed furniture. **The series of conference tables by TREBORD is the ideal solution for any conference room.** TREBORD offers tables that vary both in size and the shape of the countertop and the style of legs.

DE

Die Kommunikation zwischen den Mitarbeitern sowie mit den Kunden und Kooperationspartnern ist eines der wichtigsten Elemente jeder Organisation. Die Konferenzräume bedürfen der gezielt dafür entworfenen Möbel. Aus diesem Grund ist **die Kollektion der TREBORD Konferenztische eine ideale Lösung für jeden Konferenzraum.** Die einzelnen TREBORD Tische unterscheiden sich voneinander sowohl in Bezug auf die Größe und Form der Tischplatte als auch in Bezug auf das Design der Tischbeine.

PL

Wzajemna komunikacja zarówno pomiędzy pracownikami, jak i klientami i kooperantami, to jeden z najbardziej istotnych elementów każdej organizacji. Sale konferencyjne, to miejsca wymagające specjalnie do tego celu zaprojektowanych mebli. Z tego względu **kolekcja stołów konferencyjnych TREBORD to idealne rozwiązanie do każdej sali konferencyjnej.** TREBORD to stoły zróżnicowane zarówno pod względem wielkości i kształtu blatu, jak i stylistyki nóg.

Technical Data - 180



Conference Table AVANGARD

Format: **Avangard**

Finish: **Oil**

Wood: **Oak**

Design: **Trebord**



# Conference Tables NATT

Konferenztische NATT | Stoły konferencyjne NATT



**The wooden massive top perfectly cut in half** makes the NATT table a natural, organic strength. The NATT table is a place for many feasters and a focal point of the dining room. Elegant metal legs strongly contrast with the heavy wooden top, giving it lightness and character, which makes the table have an aura of luxury and class

The combination of wood and metal in the NATT table will make a big impression and give every dining room a sublime look.

DE

**Eine hölzerne, massive und ideal halbierte Tischplatte** macht den Tisch NATT zur Verkörperung einer natürlichen organischen Kraft. Tisch NATT bietet Platz für viele Gäste und gilt als Mittelpunkt des Esszimmers. Elegante Metalltischbeine bilden einen starken Kontrast zu einer schweren hölzernen Tischplatte und geben dem Tisch eine Leichtigkeit und einen besonderen Charakter, wodurch der Tisch eine Atmosphäre von Luxus und Klasse erzeugt.

Die Verbindung von Holz und Metall in dem raffinierten Tisch NATT macht einen großzügigen Eindruck und gibt jedem Esszimmer ein feines Aussehen.

PL

**Drewniany masywny blat idealnie przecięty na pół** czynią ze stołu NATT okaz naturalnej, organicznej siły. Stół NATT to miejsce dla wielu biesiadników i punkt centralny jadalni. Eleganckie metalowe nogi mocno kontrastują z ciężkim drewnianym blatem, nadając mu lekkości i charakteru, co sprawia że stół roztacza aurę luksusu i klasy. Połączenie drewna i metalu w wyrafinowanym stole NATT robi duże wrażenie i nada każdej jadalni wysublimowany wygląd.

Technical Data - 180

# Conference Tables LAV

Konferenztische LAV | Stoły konferencyjne LAV



**LAV from the Trebord collection is a modern table**, perfect in its simplicity and suitable for fashionable interiors. It can be used as a dining table, as well as a desk or conference table. Clearly accentuated rounded corners combined with a compact and simple top form emphasize the innovative character of this piece of furniture. Thanks to a special construction based on a chest arrangement, the product retains its ideal stability while maintaining its visual lightness.

DE

**LAV der Designlinie Trebord ist ein moderner** Tisch, perfekt in seiner Schlichtheit, passend zu den trendigen Innenräumen. Er eignet sich sowohl als ein Esstisch, als auch als ein Schreibtisch oder Konferenztisch. Der innovative Charakter dieses Möbelstücks wird durch die deutlich abgeschnittenen Tischplattenränder in Verbindung mit einer kompakten und schlichten Tischplattenform hervorgehoben. Durch die besondere Konstruktion mit dem Kastengestell bleibt das Produkt ideal stabil mit der gleichzeitigen Erhaltung der visuellen Leichtigkeit.

PL

**LAV z kolekcji Treord to stół nowoczesny**, perfekcyjny w swej prostocie i pasujący do modnych wnętrz. Sprawdza się zarówno w roli stołu jadalnianego, jak i biurka czy też stołu konferencyjnego. Wyraźnie podkreślenie zaokrąglonych narożników w połączeniu ze zwartą i prostą formą blatu podkreśla nowatorski charakter tego mebla. Dzięki specjalnej konstrukcji opartej na układzie skrzyniowym produkt zachowuje idealną stabilność przy jednoczesnym zachowaniu lekkości wizualnej.

Technical Data - 181



# Conference Tables FLOY HARD

Konferenztische FLOY HARD | Stoły konferencyjne FLOY HARD



**Floy Hard without unnecessary additions is the quintessence of modern design at its best.**

The extended conical table legs with rounded outer edges are designed to provide maximum available seating space at the table.

The combination of modern, independent design and space with optimisation is ideal for both the home and the office.

Ideal proportions.

DE

**Floy Hard ohne überflüssige Zusätze gilt als Quintessenz des gegenwärtigen Designs in seiner besten Form.** Konische, leicht schräge Tischbeine sollen den maximalen Sitzraum rund um den Tisch garantieren.

Die Verbindung des modernen, unabhängigen Designs mit der Raumoptimierung ist eine ideale Lösung sowohl für das Zuhause, als auch für das Büro.

Ideale Proportionen.

PL

**Floy Hard bez zbędnych dodatków, to kwintesencja współczesnego wzornictwa w najlepszym wydaniu.** Rozszerzone stożkowe nogi stołowe z zaokrąglonymi krawędziami zewnętrznymi mają zapewnić maksymalną dostępną przestrzeń do siedzenia przy stole.

Połączenie nowoczesnego, niezależnego wzornictwa z optymalizacją przestrzeni to idealne rozwiązanie zarówno dla domu jak i dla biura.

Idealne proporcje.

Technical Data - 181



Conference Table FLOY HARD

Format: **Floy Hard**

Finish: **Oil**

Wood: **Oak**

Design: **Trebord**



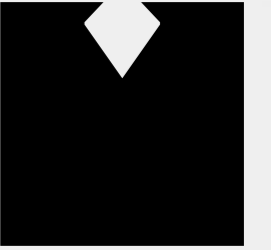

DIAMENT  
meblarstwa  
2020



# Desks

Schreibtische | Biurka



# ENKE Desks

Schreibtisch ENKE | Biurka ENKE



**Modern wooden desk Enke** is a proposal that will appeal to lovers of light design. Rounded shapes and minimalist design, which were achieved by using special undercuts of the top, not only emphasize the aesthetic values of this model, but also give the possibility to use its advantages in many different ways. Thanks to its universal aesthetics and simple form of functionality, Enke desk can provide comfort while working.

DE

**Moderner Holzschreibtisch Enke** ist ein Angebot, an dem die Liebhaber des leichten Designs Geschmack finden. Gerundete Formen und ein minimalistisches Design, die durch das gezielte Abschneiden der Tischplattenränder erreicht wurden, heben nicht nur die ästhetischen Vorzüge dieses Modells hervor, sondern sie schaffen die Möglichkeit, alle seine Vorteile auf verschiedene Weisen zu nutzen. Durch die universelle Ästhetik und Funktionalität des Möbelstücks aufgrund seiner schlichten Form kann Schreibtisch Enke die Bequemlichkeit bei der Arbeit mit Erfolg verschaffen.

PL

**Nowoczesne drewniane biurko Enke** to propozycja, która przypadnie do gustu wielbicielom lekkiego designu. Zaokrąglone kształty i minimalistyczne wzornictwo, które uzyskano dzięki zastosowaniu specjalnych podcięć blatu, nie tylko podkreślają walory estetyczne tego modelu, ale i dają możliwość wykorzystania jego zalet na wiele rozmaitych sposobów. Dzięki uniwersalnej estetyce i przejawiającej się w prostej formie funkcjonalności biurko Enke może z powodzeniem dostarczyć wygody podczas pracy.

Technical Data - 171



ENKE Desk

Format: Enke

Finish: Oil

Wood: Oak

Design: J. Augustyniak



# REN Desks

Schreibtisch REN | Biurka REN



**The Ren desk is a hybrid of Scandinavian style and modern design.** Wooden top combined with slim wooden legs creates a harmonious elegance of the whole furniture. Durable construction, symmetry and stability of the furniture guarantee its long-term use. A desk from the Ren collection, due to its universal look, will be a great element of the office or home office equipment.

DE

**Schreibtisch Ren ist ein Gemisch vom skandinavischen Stil und modernen Design.** Eine hölzerne Tischplatte mit den schlanken Holzbeinen schafft eine harmonische Eleganz des gesamten Möbelstücks. Eine feste Konstruktion, Symmetrie und Stabilität des Möbelstücks garantieren uns seine langfristige Nutzung. Schreibtisch der Designlinie Ren ist aufgrund seines universalen Aussehens ein hervorragendes Ausstattungselement eines Büros oder Arbeitszimmers zu Hause.

PL

**Biurko Ren to hybryda skandynawskiego stylu i nowoczesnego designu.** Drewniany blat połączony ze smukłymi drewnianymi nogami tworzy harmonijną elegancję całości mebla. Wytrzymała konstrukcja, symetria i stabilność mebla gwarantują nam jego wieloletnie użytkowanie. Biurko z kolekcji Ren z racji swojego uniwersalnego wyglądu będzie wspaniałym elementem wyposażenia biura lub domowego gabinetu.

Technical Data - 172



Format: REN

Finish: Oil

Wood: Oak

Design: J. Augustyniak

REN Desk



# TREET Desks

Schreibtisch TREET | Biurka TREET



**TREET is a table made entirely of solid wood, from the top to the legs.** Thanks to its impressive design, simple and clear form of styling, this table will surely look good in any office, where it will work both as a desk and a conference table. Its simplicity focuses on the beauty of natural wood and makes TREET really versatile - as it can be made with any leg height.

Robust and simple design.

DE

**TREET ist ein vollständig aus dem Massivholz gefertigter Tisch - von der Tischplatte bis auf die Tischbeine.** Durch ein effektvolles Design sowie eine einfache und transparente Form wird dieser Tisch sicherlich in jedem Büroraum gut aussehen, wo er sich sowohl als ein Schreibtisch als auch als ein Konferenztisch eignen wird. Seine Schlichtheit hebt die Schönheit von Naturholz hervor und macht TREET zu einem wirklich universalen Tisch - er kann nämlich mit beliebig hohen Tischbeinen gefertigt werden.

Solides und einfaches Design.

PL

**TREET to stół wykonany w całości z litego drewna począwszy od blatu skończywszy na nogach.** Dzięki efektownemu wzornictwu, prostej i przejrzystej formie stylizacji, stół ten z pewnością będzie dobrze wyglądał w każdym biurze, gdzie sprawdzi się zarówno jako biurko jak i stół konferencyjny. Jego prostota koncentruje się na pięknie naturalnego drewna i sprawia, że TREET jest naprawdę wszechstronny - gdyż może zostać wykonany z dowolną wysokością nóg.

Solidny i prosty design.

Technical Data - 172



Format: TREET

Finish: Oil

Wood: Oak

Design: Trebord

TREET Desk





# Hotel & Restaurant

A line of unique wooden products reflecting a modern glimpse at traditional handicrafts.

Eine Linie von einzigartigen Holzzeugnissen, die infolge einer modernen Betrachtung des traditionellen Handwerks entstanden sind.

Linia unikatowych wyrobów drewnianych będących wynikiem nowoczesnego spojrzenia na tradycyjne rękodzieło.

Our offer includes conference tables, restaurant and hotel tables, countertops, benches and food boards made by hand from solid wood.

Each of the presented furniture is available in several different dimensions and can be individually personalized to the needs of each client. The highest accuracy of workmanship and a wide range of available types of wood allows us to create perfect furniture. The office, hotel and restaurant products we offer are manufactured with the highest rigorous quality standards.

DE

In unserem Angebot finden Sie Konferenz-, Restaurant- und Hoteltische, Tischplatten, Bänke und handgefertigte Schneidebretter aus Massivholz.

Jedes der präsentierten Möbelstücke ist verfügbar in ein paar verschiedenen Größen und kann je nach Bedürfnissen des jeweiligen Kunden individuell personalisiert werden. Die höchste Fertigungsorgfalt und eine breite Vielfalt von verfügbaren Holzarten lassen uns ideale Möbel gestalten. Die von uns angebotenen Büro-, Hotel- und Restaurantprodukte werden unter Einhaltung der strengsten Qualitätsnormen angefertigt.

PL

W naszej ofercie znajdują Państwo stoły konferencyjne, stoliki restauracyjne i hotelowe, blaty, ławki oraz deski spożywcze wykonane ręcznie z litego drewna.

Każdy z prezentowanych mebli jest dostępny w kilkunastu zróżnicowanych wymiarach i może zostać indywidualnie spersonalizowany do potrzeb każdego klienta. Najwyższa staranność wykonania i szeroka gama dostępnych gatunków drewna pozwala tworzyć nam meble idealne. Oferowane przez nas produkty biurowe, hotelowe i restauracyjne są wykonywane przy zachowaniu najwyższych rygorystycznych norm jakościowych.



# HOTEL & RESTAURANT PRODUCTS

HOTEL & RESTAURANT PRODUKTE | PRODUKTY HOTEL & RESTAURANT

## Restaurant Tables

Restauranttische  
Stoliki Restauracyjne



Square / Round Classic Table  
142 - 145



Table Avangard  
146 - 147

## Table Top

Tischplatte  
Blat stołowy



Avangard / Classic / Fold  
148 - 151

## Food Boards

Schneidebretter  
Deski spożywcze



Model A, B, C, D  
152 - 155





# Restaurant Tables

Restauranttische | Stoliki Restauracyjne



# Square / Round Classic Table

Quadratischer / Runder klassischer Tisch | Stolik Classic Kwadrat / Okrągły



A durable restaurant table with a simple, stylish and timeless design. In combination with elegant chairs it will create the perfect set, providing a place to sit, eat and rest among friends.

The table top is made of natural oak wood, which makes each table unique.

The designer frame was made in a modern, modernist shape. Thanks to such a construction of the frame, the legs of the chairs will not collide with the table frame, which allows you to sit comfortably at each side of the table.

DE

Ein fester Restauranttisch mit einem schlichten, stilvollen und zeitlosen Design. Zusammen mit den eleganten Stühlen bildet er ein ideales Set, das einen Platz zum Sitzen, Essen und zur Erholung mit den Freunden sicherstellt.

Die Tischplatte wurde aus dem natürlichen Eichenholz gefertigt, wodurch jeder Tisch ein Unikat ist.

Das Designer-Tischgestell hat eine moderne und zugleich modernistische Gestalt. Durch solch eine Konstruktion des Tischgestells stoßen keine Stuhlbeine darauf, was ein bequemes Sitzen an jedem Tischrand möglich macht.

PL

Wytrzymały stół restauracyjny o prostym, stylowym i ponadczasowym designie. W połączeniu z eleganckimi krzesłami stworzy idealny zestaw, zapewniający miejsce do siedzenia, spożywania posiłku i odpoczynku w gronie przyjaciół.

Blat wykonano z naturalnego drewna dębowego co sprawia, iż każdy stolik stanowi unikat.

Designerska rama została wykonana w nowoczesnym, modernistycznym kształcie. Dzięki takiej konstrukcji ramy, nogi krzesła nie zderzą się z ramą stołu co pozwala wygodnie siedzieć przy każdej krawędzi stołu.

Technical Data - 182-183



Restaurant Tables

Format: Classic

Finish: Oil

Wood: Oak

Design: Trebord



# Table Avangard

Kleiner Tisch Avangard | Stolik Avangard



Unusual, unique avangard restaurant table. The table made by hand from solid wood rests here directly on two skids made of steel flat bar, lacquered in any color from the RAL palette. The advantage of such a simple structure is honesty combined with naturalness – exceptional beauty closed in a timeless simplicity.

DE

Ungewöhnlicher, unkonventioneller und einmaliger kleiner Restauranttisch Avangard. Die handgefertigte Tischplatte aus dem Massivholz ruht hier unmittelbar auf zwei Tischkufen aus dem Flachstahl, der in einer beliebigen RAL Farbe lackiert ist. Ein Vorteil einer so einfachen Konstruktion ist die Ehrlichkeit in Verbindung mit der Natürlichkeit – eine einzigartige Schönheit geschlossen in einer zeitlosen Einfachheit.

PL

Niecodzienny, nietuzinkowy i unikatowy stolik restauracyjny avangard. Błat wykonany ręcznie z litego drewna spoczywa tu bezpośrednio na dwóch płozach ze stalowego płaskownika, lakierowanego w dowolnym kolorze z palety RAL. Walorem tak prostej konstrukcji jest szczerść połączona z naturalnością – wyjątkowa uroda zamknięta w ponadczasowej prostocie.

Technical Data - 182



Table Avangard

Format: Avangard

Finish: Oil

Wood: Oak

Design: Trebord





# Table top

Tischplatte | Blat stołowy



# Avangard / Classic / Fold



Trebord's natural wooden top is all you need to give style to any room. A simple design combines here with a solid construction supported by the highest quality wood. The product is available in virtually any size.

DE

Eine natürliche Holztischplatte Trebord ist alles, was Sie brauchen, um jedem Raum einen eigenen Stil zu verleihen. Eine einfache Stilistik verbindet sich hier mit einer soliden Konstruktion, für deren Anfertigung das höchstqualitative Holz genutzt wurde. Das Produkt ist praktisch in jeder Größe verfügbar.

PL

Naturalny blat drewniany firmy Trebord to wszystko, czego Ci potrzeba, by nadać stylu w każdym pomieszczeniu. Prosta stylistyka łączy się tutaj z solidną konstrukcją, do wykonania której wykorzystano najwyższej jakości drewno. Produkt dostępny praktycznie w każdym rozmiarze.

Technical Data - 185

150



Table top

Format: Avangard

Finish: Gray oil

Wood: Ash

Design: Trebord





# Food boards

Schneidebretter | Deski spożywcze





A good food board is one of the basic elements of kitchen equipment. Cutting various food products is the start for preparing tasty vegetable and meat dishes and aromatic soups.

We offer kitchen boards made of solid wood, because such wood that has antibacterial properties which makes this material ideal for the food industry. A large cutting board is useful in every well-equipped kitchen. It is ideal for shredding and cutting, but it can also serve as a tray for meats or cheese board.

DE

Ein gutes Schneidebrett ist einer der Grundbestandteile der Küchenausstattung. Gerade das Scheiden von verschiedenen Lebensmitteln bringt die Zubereitung von leckeren Gemüse- und Fleischspeisen sowie aromatischen Suppen in Gang.

Wir bieten die Schneidebretter aus Massivholz, denn gerade das Holz weist antibakterielle Eigenschaften aus, was es zum idealen Rohstoff für die Lebensmittelbranche macht. Ein großes Schneidebrett ist nützlich in jeder gut ausgestatteten Küche. Es ist ideal für Schneiden und Hobeln, es kann Ihnen aber auch als ein Serviertablett für die Wurstwaren oder als ein Käse-Tablett dienen.

PL

Dobra deska spożywcza to jeden z podstawowych elementów kuchennego wyposażenia. To właśnie od krojenia różnych produktów spożywczych zaczyna się przyrządzanie smacznych dań warzywnych i mięsnych oraz aromatycznych zup.

Oferujemy deski kuchenne wykonane z litego drewna, ponieważ to właśnie drewno ma właściwości antybakteryjne co czyni ten materiał idealnym do branży spożywczej. Duża deska do krojenia przyda się w każdej dobrze wyposażonej kuchni. Jest idealna do szatkowania i cięcia, ale może Ci również posłużyć jako taca na wędliny czy deska do serwowania serów.

Technical Data - 186



Food boards

Format: Avangard

Finish: Oil

Wood: Oak

Design: Trebord



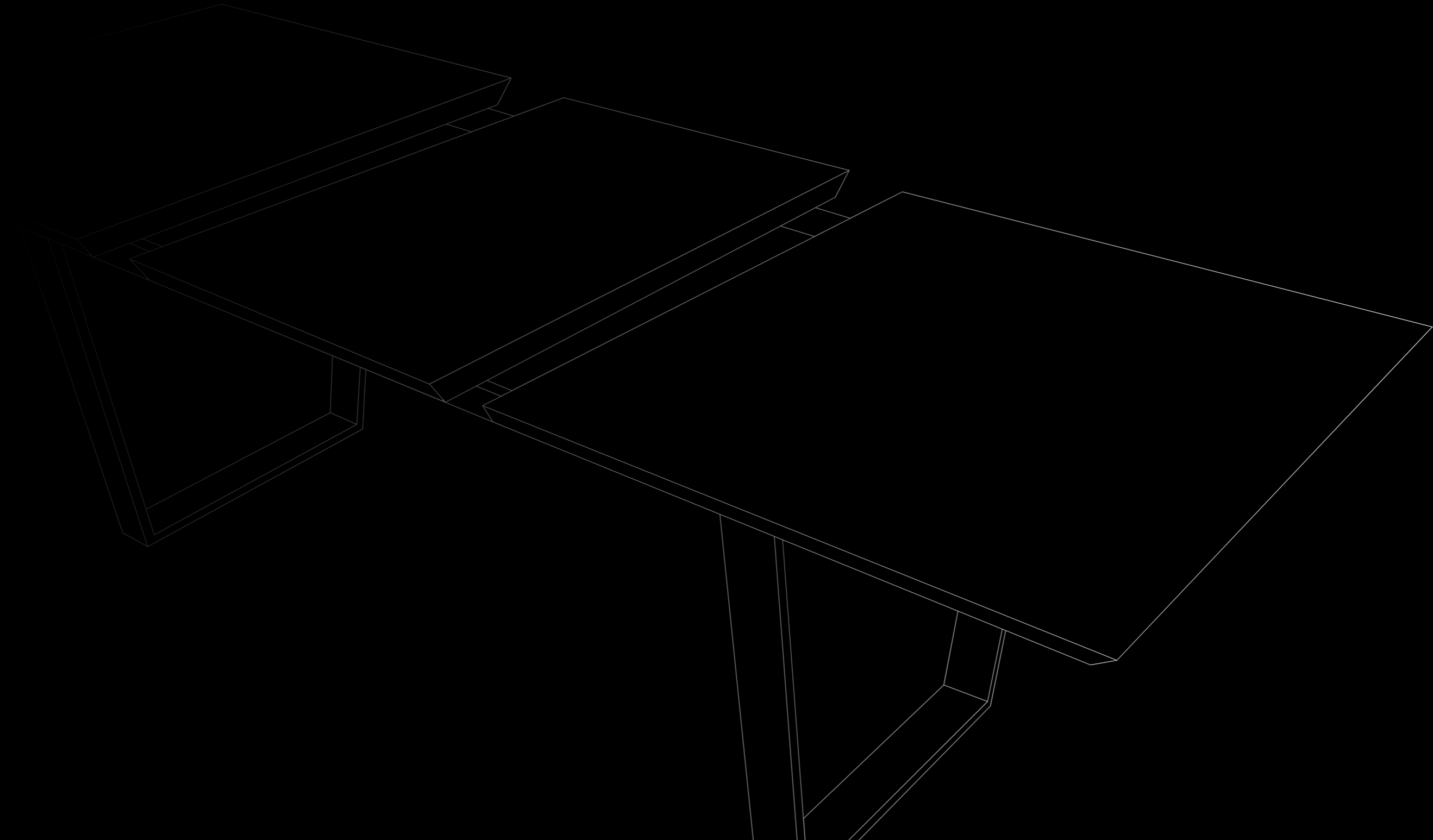

# Technical Data

Technische Daten | Dane Techniczne



# Dining Tables

Esstische | Stoły do jadalni

## Available sizes [mm]

Length	Width	Height	Thickness
1400 - 4800	700 / 750 / 800 / 850 / 900 / 950 / 1000 / 1050 / 1100 / 1150 / 1200 / 1250 / 1300	750 / 760 / 770 / 780	ca. 40

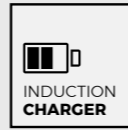

### AVANGARD



### CLASSIC



### FOLD



# REN Tables

Tische REN | Stoły REN

## Available sizes [mm]

Length	Width	Height	Thickness
1400 - 2800	700 / 750 / 800 / 850 / 900 / 950 / 1000 / 1050 / 1100	750 / 760 / 770 / 780	ca. 30

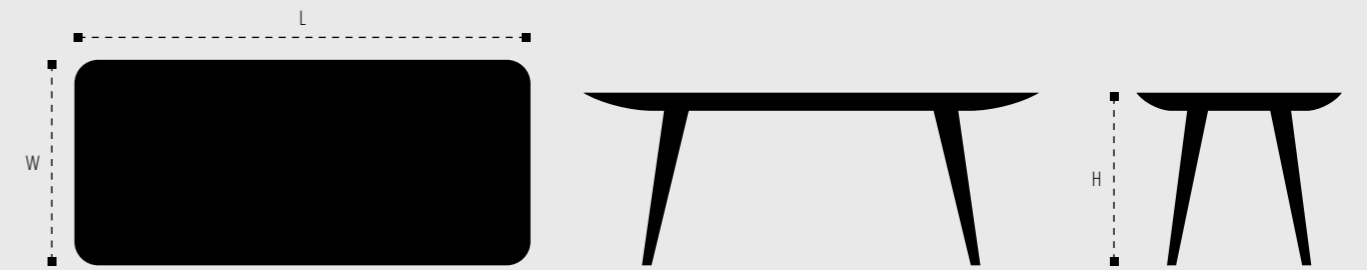

# ENKE Tables

Tische ENKE | Stoły ENKE

## Available sizes [mm]

Length	Width	Height	Thickness	Diameter
1600 / 1700 / 1800 / 1900 / 2000 / 2100 / 2200 / 2300 / 2400 / 2500	800 900 950 1000	750	27	700 / 800 / 900 / 1000 / 1100 / 1200 / 1300 / 1400





# NATT Tables

Tische NATT | Stoły NATT

## Available sizes [mm]

Length	Width	Height	Thickness
1400 - 4000	700 / 750 / 800 / 850 / 900 / 950 / 1000 / 1050 / 1100 / 1150 / 1200 / 1250 / 1300	750 / 760 / 770 / 780	ca. 40





# MONO Tables

Tische MONO | Stoły MONO

## OVAL

Oval | Owalny

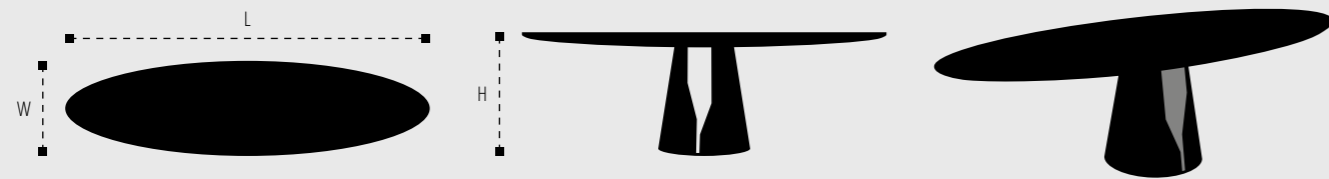

## RECTANGULAR

Rechteckig | Prostokątny

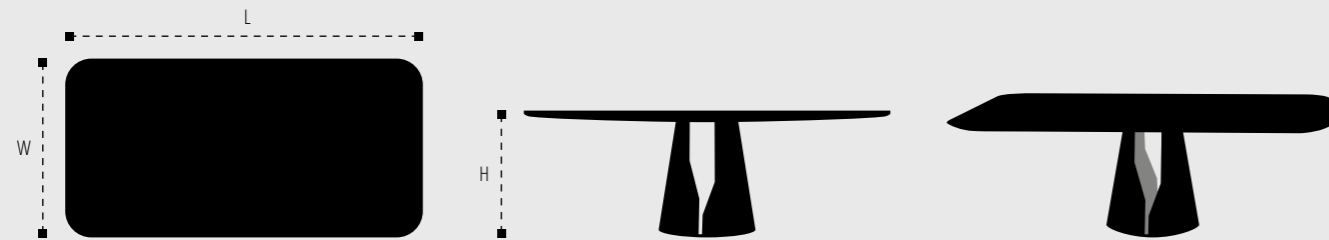

## SQUARE

Quadratisch | Kwadratowy

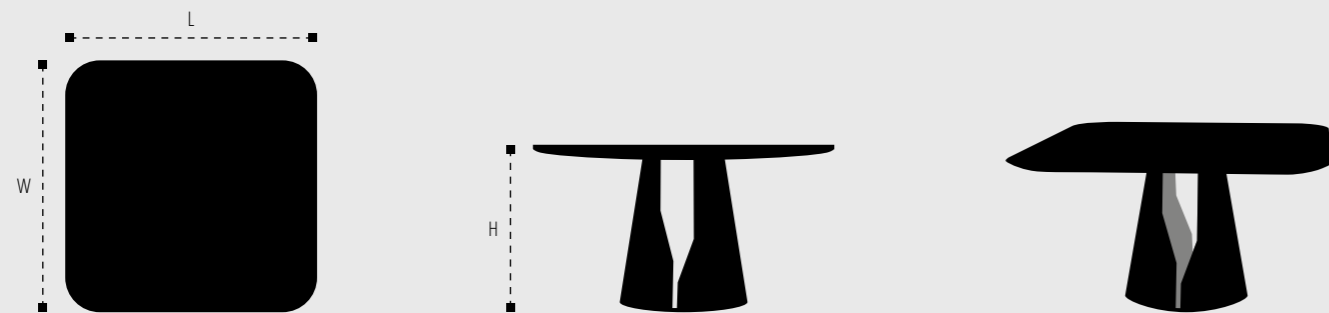

## ROUND

Rund | Okrągły

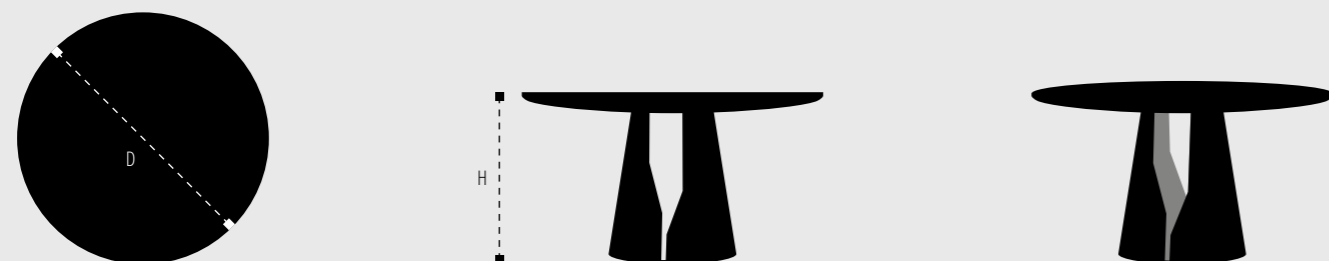

## Available sizes [mm]

Length	Diameter	Square	Width	Height	Thickness
2000 - 2800	1200 / 1300 / 1400	1200 - 1400	900 - 1400	7500 / 7600 / 7700 / 7800	ca. 40

# LAV Tables

Tische LAV | Stoły LAV

## Available sizes [mm]

Length	Width	Height	Thickness
1400 - 2800	700 / 750 / 800 / 850 / 900 / 950 / 1000 / 1050 / 1100	750 / 760 / 770 / 780	ca. 30

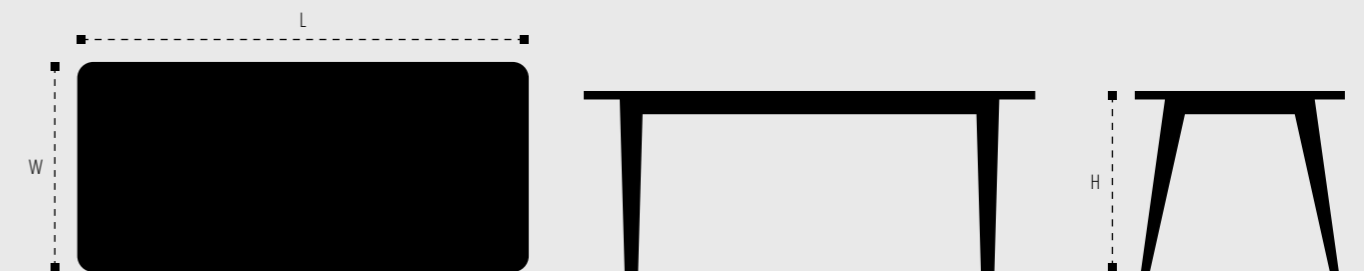



# FLOY HARD Table

Tische FLOY HARD | Stoły FLOY HARD

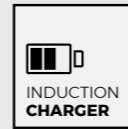

## Available sizes [mm]

Length	Width	Height	Thickness
1200 - 4500	700 / 750 / 800 / 850 / 900 / 950 / 1000 / 1050 / 1100 / 1150 / 1200 / 1250 / 1300	760	ca. 30

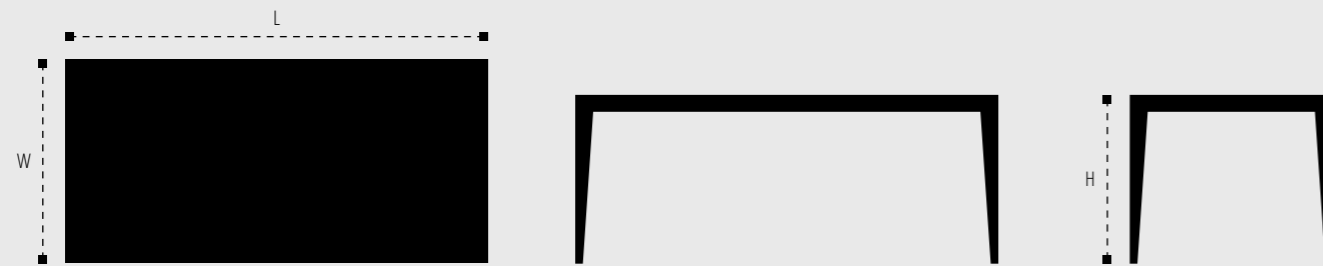

# GLASS Table

Tische GLASS | Stoły GLASS

## Available sizes [mm]

Length	Width	Height	Thickness
1400 - 3400	700 / 750 / 800 / 850 / 900 / 950 / 1000 / 1050 / 1100 / 1150	750	ca. 40

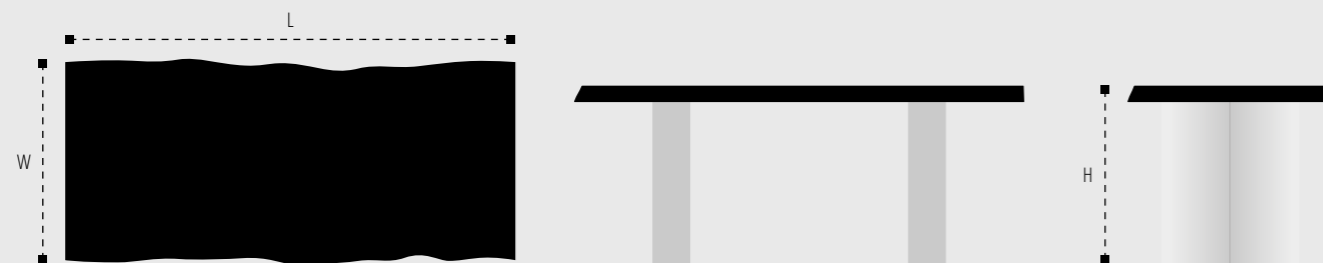



# Extendable Tables

Ausziehtische | Stoły rozkładane

## FOLD PLUS / CLASSIC PLUS

Available sizes [mm]

The length of the folded table	The length of the unfolded table		Width	Height	Thickness
1400 / 1500 / 1600 / 1650 / 1700 / 1750 / 1800 / 1850 / 1900 / 1950 / 2000 / 2050 / 2100 / 2150 / 2200 / 2250 / 2300	<b>Unfolded length +500</b>	<b>Unfolded length +600</b>	800 / 850 / 900 / 950 / 1000 / 1050 / 1100 / 1150 / 1200 / 1250 / 1300	750 / 760 / 770 / 780	ca. 30
	+ 500	+ 600			
<b>The length of the folded table</b>	<b>Unfolded length +700</b>				
2300	3000				



## AVANGARD

Available sizes [mm]

Length	Width	Height	Thickness
1400 - 3500	700 / 750 / 800 / 850 / 900 / 950 / 1000 / 1050 / 1100 / 1150 / 1200 / 1250 / 1300	750 / 760 / 770 / 780	ca. 45
<b>Additional, unfolding top</b> +500			

## FLOY

Available sizes [mm]

The length of the folded table	The length of the unfolded table	Width	Height	Insert length	Thickness
2000 - 2500	2700 - 3500	900 / 1000	750	700 / 800 / 900 / 1000	25



### Unfolding

Ausziehen | Rozkładanie stołu

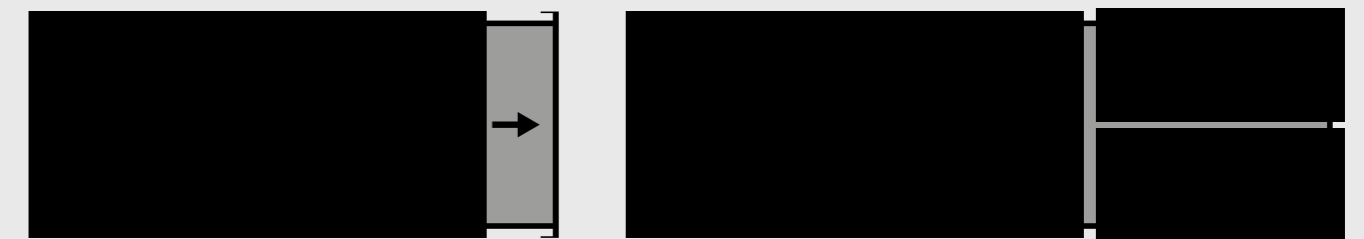

### Unfolded table

Ausgezogen | Stół rozłożony

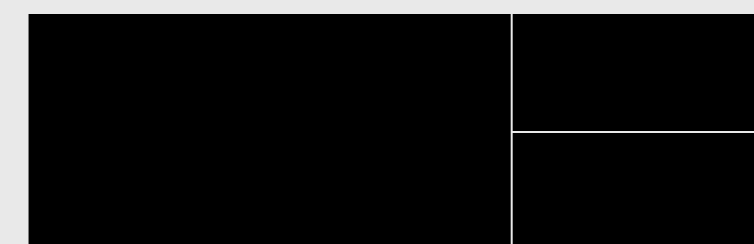



# Coffee Tables

Couchtische | Stoliki kawowe

## AVANGARD / CLASSIC / FOLD

### Available sizes [mm]

Length	Width	Height	Thickness
500 / 550 / 600 / 650 / 700 / 750 / 800 / 850 / 900 / 950 / 1000 / 1050 / 1100 / 1150 / 1200 / 1250 / 1300	500 / 550 / 600 / 650 / 700 / 750 / 800 / 850 / 900 / 950 / 1000 / 1050 / 1100	350 / 360 / 370 / 380 / 390 / 400 / 410 / 420 / 430 / 440 / 450	ca. 40

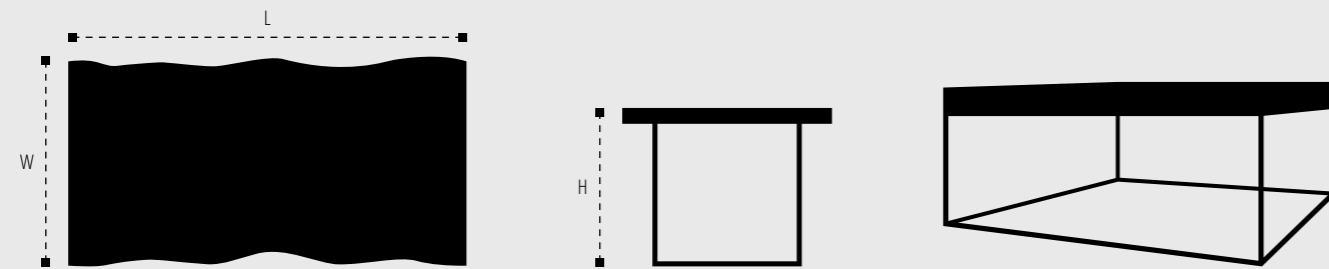
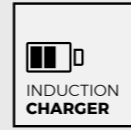

## REN

### Available sizes [mm]

Length	Width	Height	Thickness
500 / 550 / 600 / 650 / 700 / 750 / 800 / 850 / 900 / 950 / 1000 / 1050 / 1100 / 1150 / 1200 / 1250 / 1300	500 / 550 / 600 / 650 / 700 / 750 / 800 / 850 / 900 / 950 / 1000 / 1050 / 1100	350 / 360 / 370 / 380 / 390 / 400 / 410 / 420 / 430 / 440 / 450	ca. 30



## ETT

### Available sizes [mm]

Length / Diameter	Width	Height
600 / 500 / 400	600 / 500 / 400	450 / 400 / 350

### Round version

Version rund  
Wersja okrągła

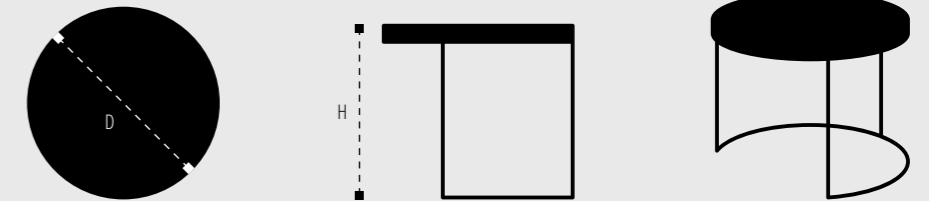

### Square version

Version quadratisch  
Wersja kwadratowa

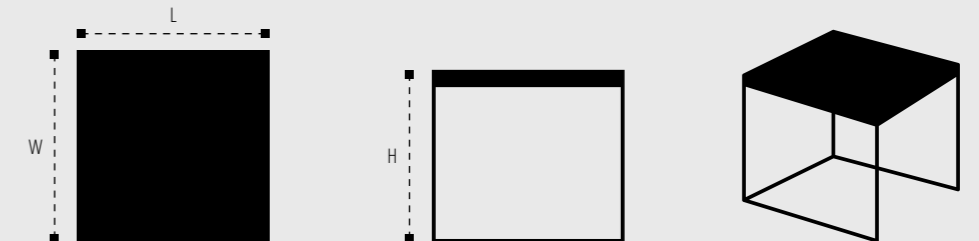



# Desks

Schreibtische | Biurka

## CLASSIC / AVANGARD

### Available sizes [mm]

Length	Width	Height	Thickness
1000 / 1050 / 1100 / 1150 / 1200 / 1250 / 1300 / 1350 / 1400 / 1450 / 1500 / 1550 / 1600 / 1650	700 / 750 / 800 / 850 / 950 / 1000	750 / 760 / 770 / 780	ca. 40

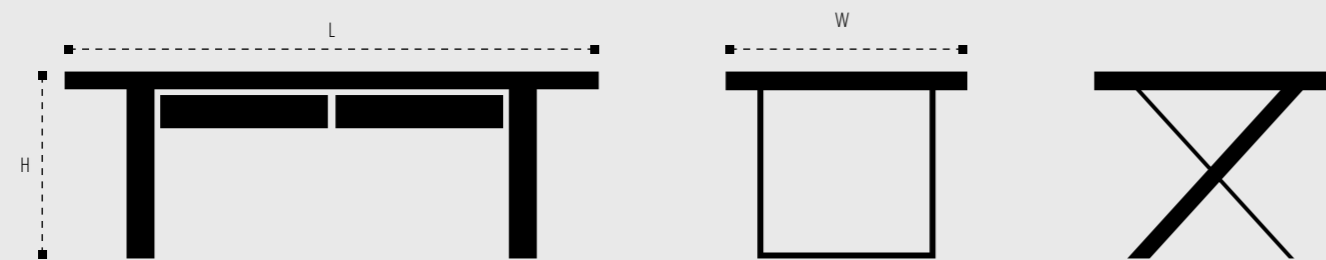
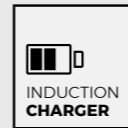

## SOFT

### Available sizes [mm]

Length	Width	Height	Thickness
1200 / 1400 / 1600 / 1800	800	750	30

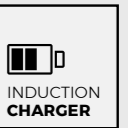

## APEN

### Available sizes [mm]

Length	Width	Height	Thickness
1000 / 1050 / 1100 / 1150 / 1200 / 1250 / 1300 / 1350 / 1400 / 1450 / 1500	400 / 450 / 500 / 550 / 600 / 650 / 700 / 750	750 / 760 / 770 / 780 / 790 Hanging	ca. 40

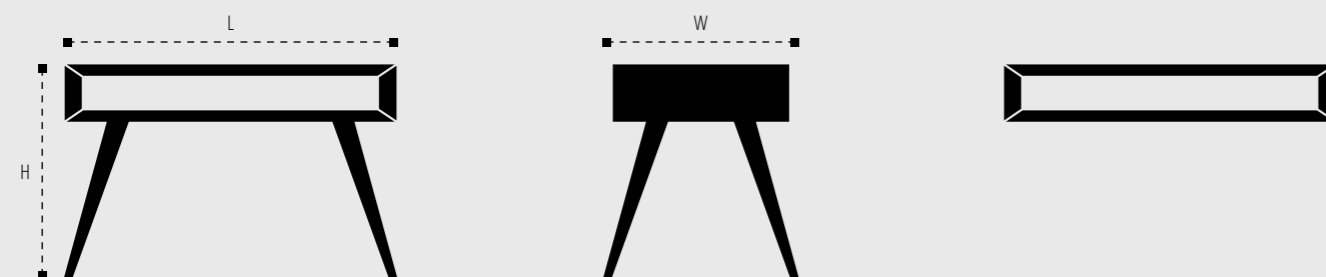

## ENKE

### Available sizes [mm]

Length	Width	Height	Thickness
1600 / 1700 / 1800 / 1900 / 2000 / 2100 / 2200 / 2300 / 2400 / 2500	800 / 900 / 950 / 1000	750	27





# REN

## Available sizes [mm]

Length	Width	Height	Thickness
700 / 750 / 800 / 850	1400 - 1800	750 / 760 / 770	ca. 30

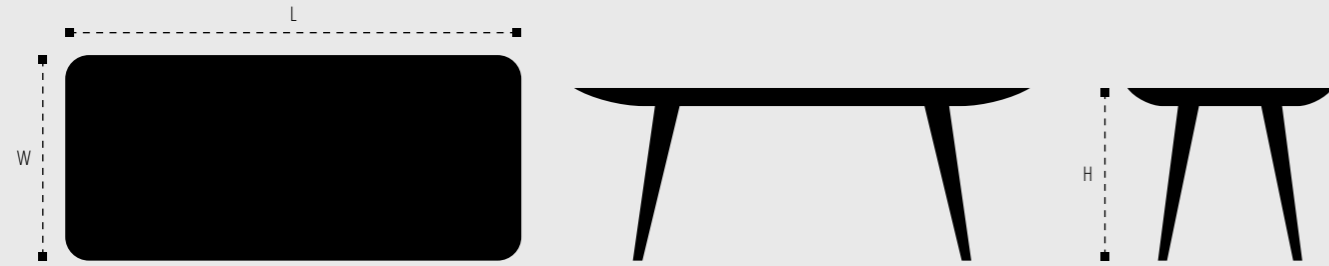

# TREET

## Available sizes [mm]

Length	Width	Height	Thickness
1200 - 3000	700 / 750 / 800 / 850 / 900 / 950 / 1000 / 1050 / 1100 / 1150	750 - 1150	30

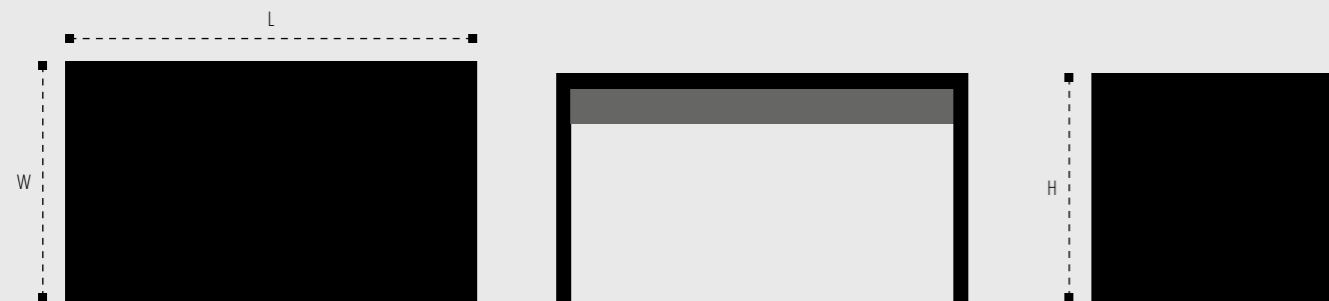



# Shelving

Regale | Regały

## JORDEN

### Available sizes [mm]

900 x 1500  
1200 x 1500  
1500 x 1500  
1800 x 1500  
2100 x 1500

**Width**  
1500 / 1200

**Depth**  
250

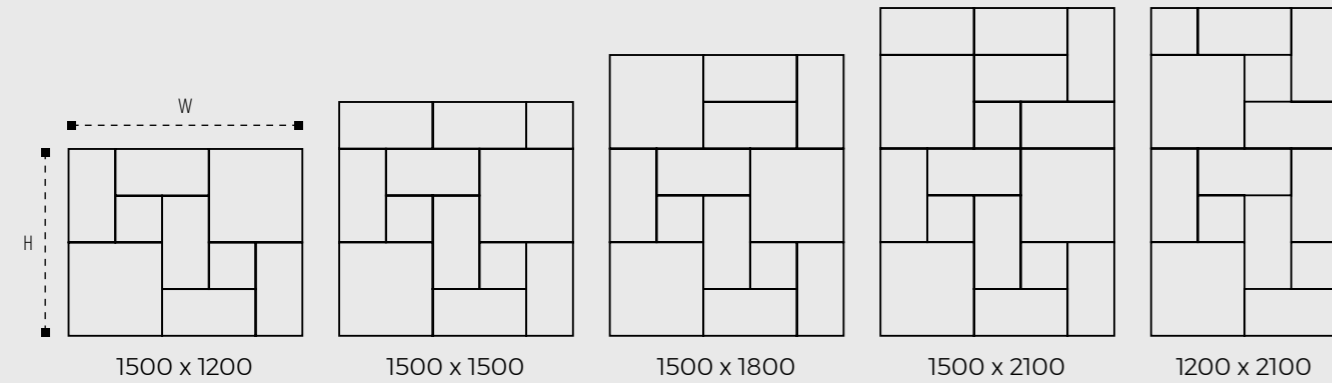

## HOLDEN

### Available sizes [mm]

**Height**  
350 / 700 / 1050 / 1400 / 1750 / 2100

**Width**  
350 / 700 / 1050 / 1400

**Depth**  
250 / 300

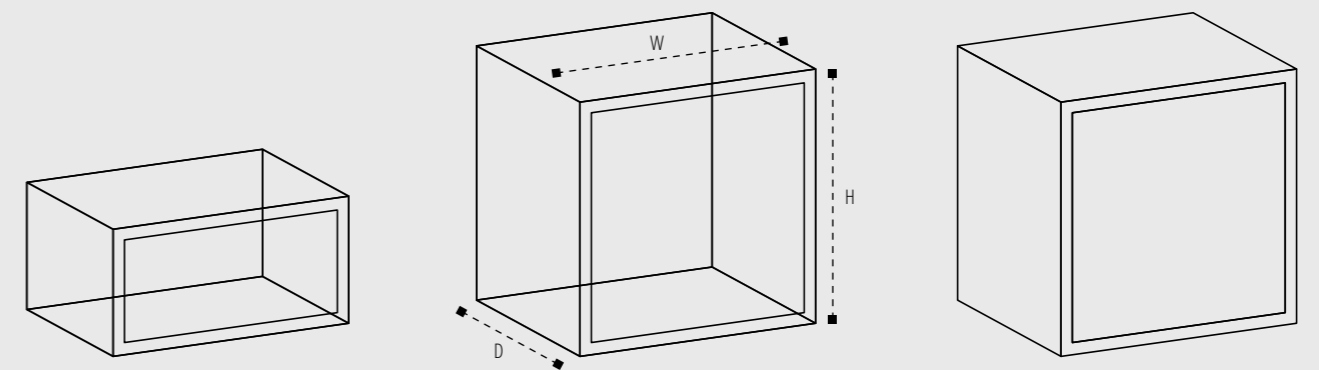
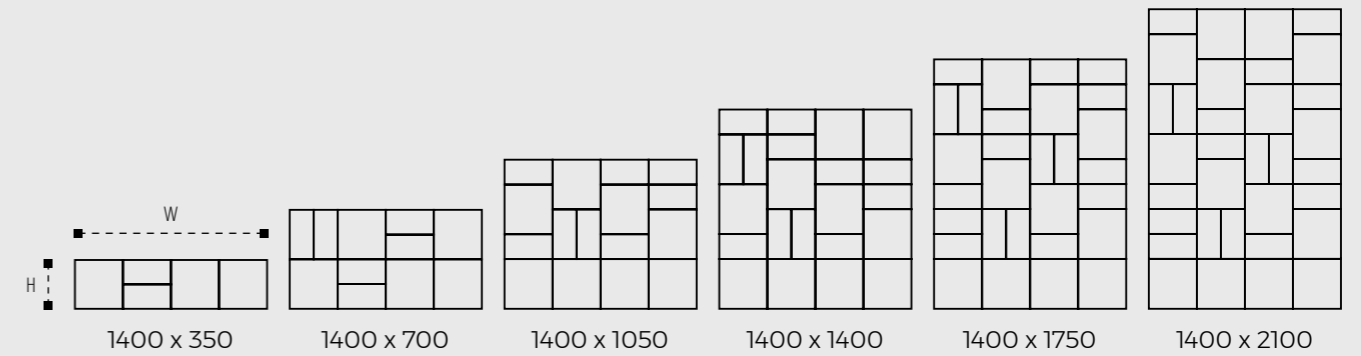



# Dressers

Kommoden | Komody

## SOL / SOL RTV / AVANGARD

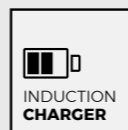

### Available sizes [mm]

Height	Length	Depth	Height of the crate
650 standard 550 RTV	500 / 1000 / 1200 / 1500 / 1800	400	600

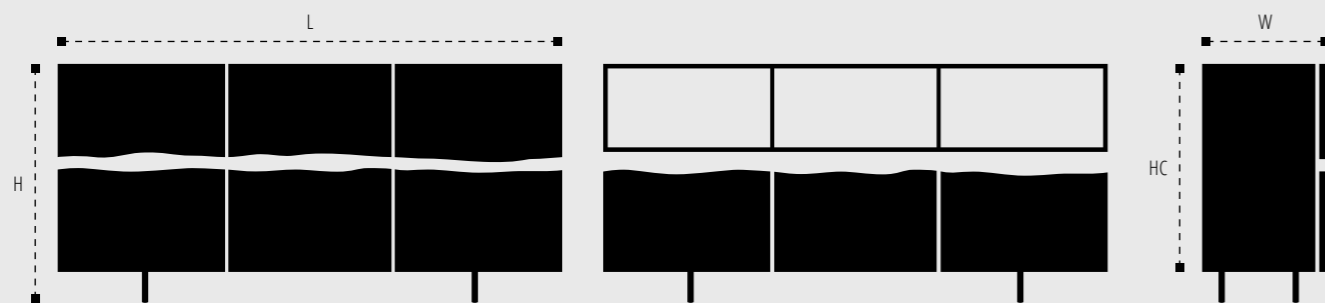

## REN / REN RTV

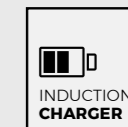

### Available sizes [mm]

Length	Depth	Total height	Height of the crate
500 / 1000 / 1200 / 1500 / 1800	400	750 - 800	600

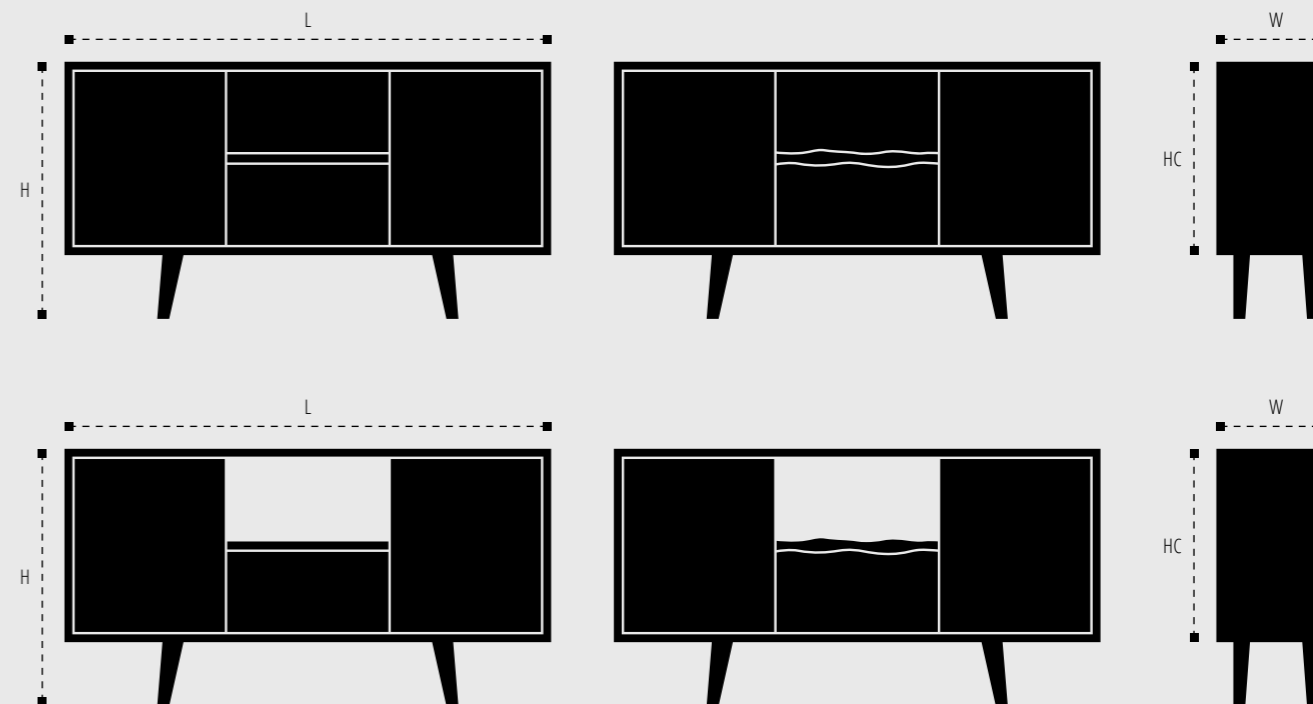

## APEN / SOFT

### Available sizes [mm]

Length	Depth	Total height	Height of the crate
500 / 1000 / 1200 / 1500 / 1800	400	750 - 800	600

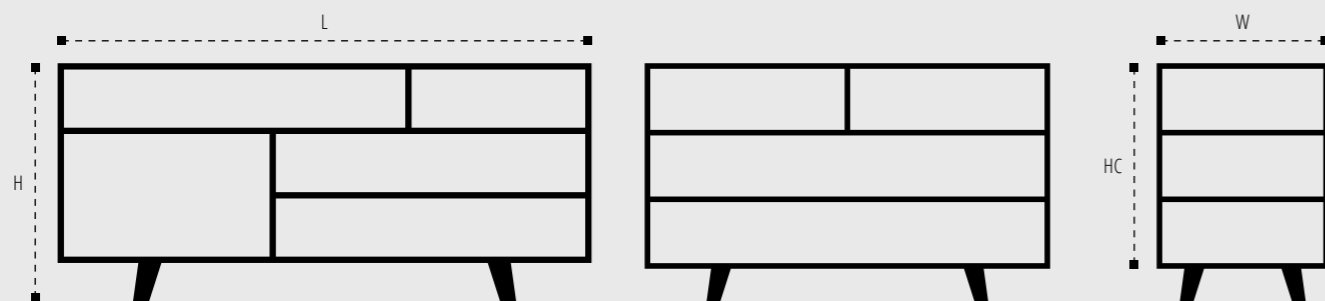

## CLASSIC

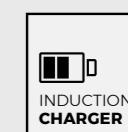

### Available sizes [mm]

Height	Length	Depth	Height of the crate
650 standard 550 RTV	500 / 1000 / 1200 / 1500 / 1800	400	600





# Benches

Holzbänke | ławki

## CLASSIC / AVANGARD

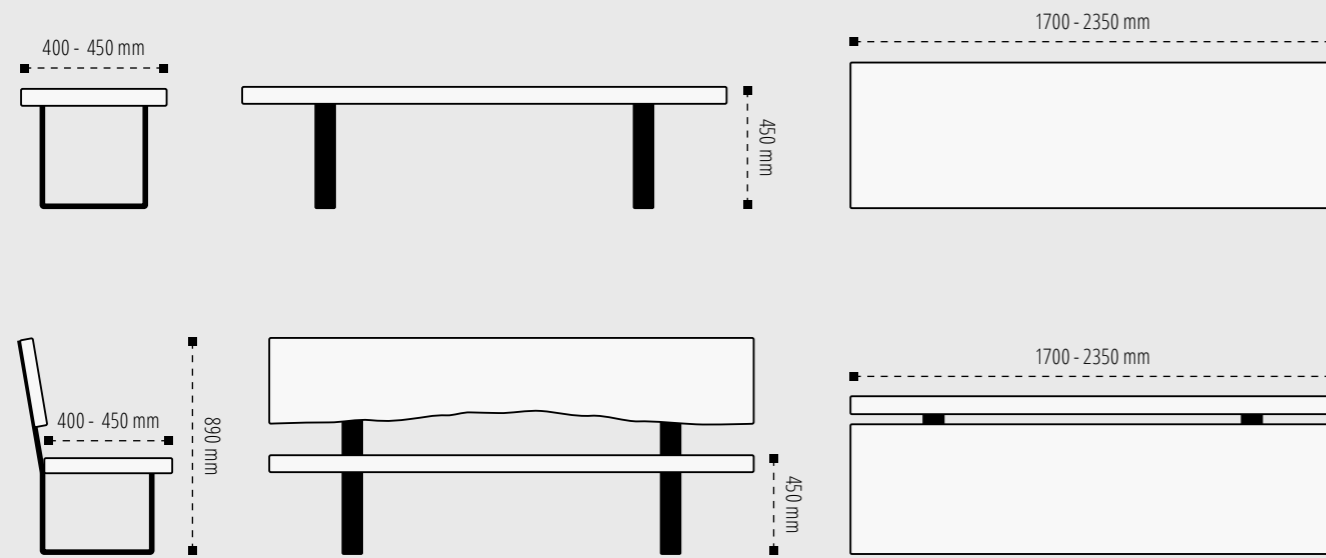

## ENKE

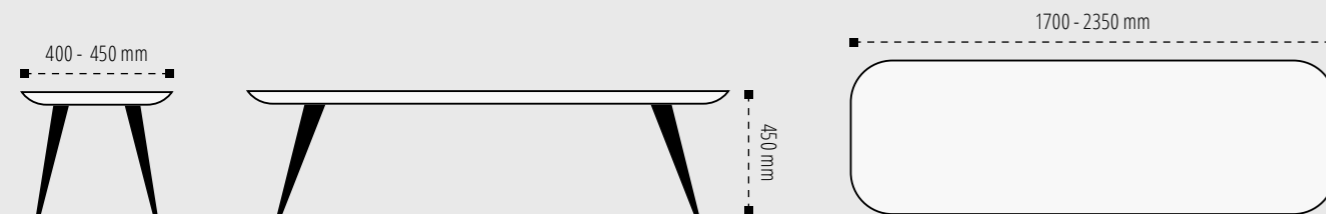

## SET

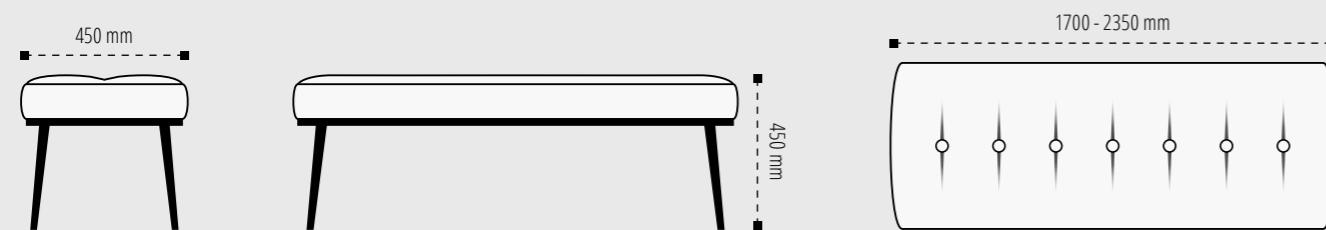

## Available sizes [mm]

### Height

450

### Length

400 / 450

### Width

1700 - 2350



# Conference Tables

Konferenztische | Stoły konferencyjne

## AVANGARD / CLASSIC / FOLD

### Available sizes [mm]

Length	Width	Height	Thickness
2000 - 5000	700 / 750 / 800 / 850 / 900 / 950 / 1000 / 1050 / 1100 / 1150 / 1200 / 1250 / 1300	750 / 760 / 770 / 780 / 790 / 800	ca. 40

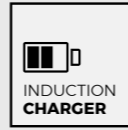

## LAV

### Available sizes [mm]

Length	Width	Height	Thickness
1400 - 2800	700 / 750 / 800 / 850 / 900 / 950 / 1000 / 1050 / 1100	750 / 760 / 770 / 780	ca. 30

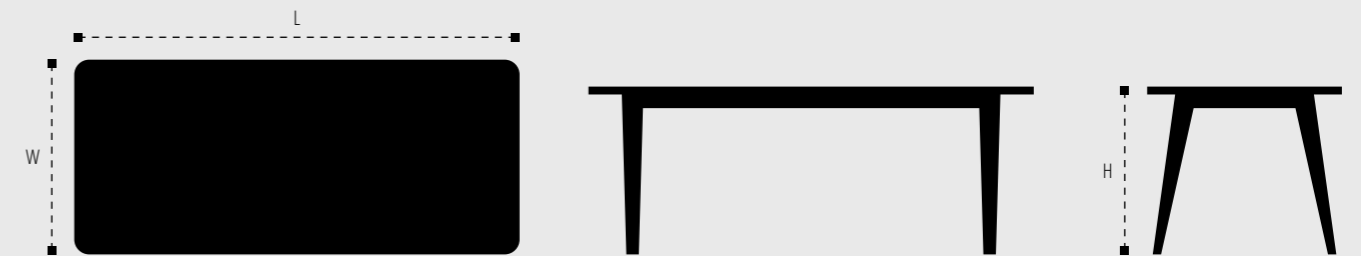

## NATT

### Available sizes [mm]

Length	Width	Height	Thickness
1400 - 4000	700 / 750 / 800 / 850 / 900 / 950 / 1000 / 1050 / 1100 / 1150 / 1200 / 1250 / 1300	750 / 760 / 770 / 780	ca. 40

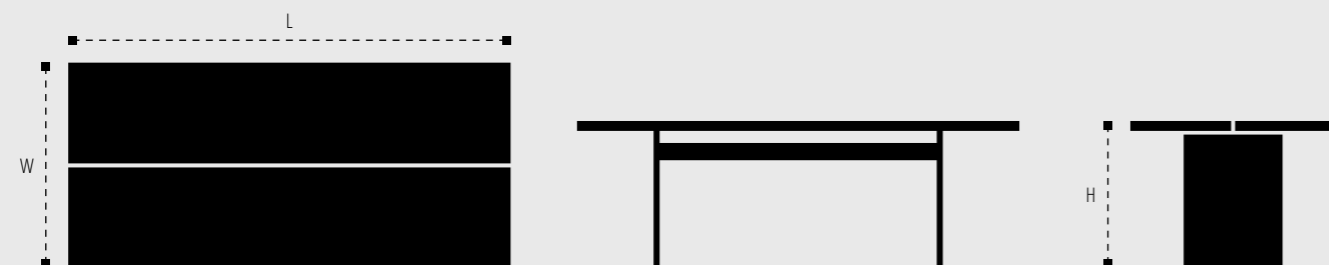

## FLOY HARD

### Available sizes [mm]

Length	Width	Height	Thickness
1400 - 4500	700 / 750 / 800 / 850 / 900 / 950 / 1000 / 1050 / 1100 / 1150 / 1200 / 1250 / 1300	760	ca. 30

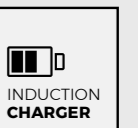



# Restaurant Tables

Restauranttische | Stoliki Restauracyjne

## SQUARE / ROUND CLASSIC TABLE

Available sizes [mm]

Height	Table top diameter	Table top width	Table top length
750 / 1100	500 - 900	500 - 900	500 - 900

### SQUARE CLASSIC TABLE

STANDARD

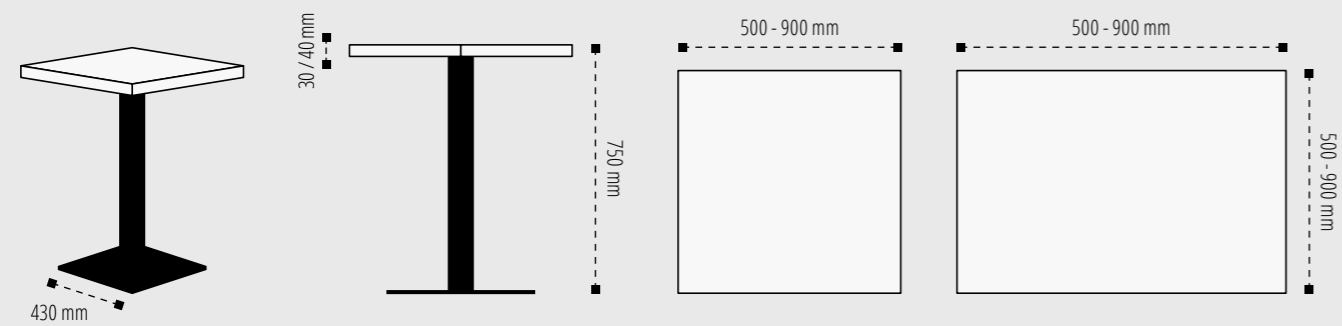

### ROUND CLASSIC TABLE

STANDARD

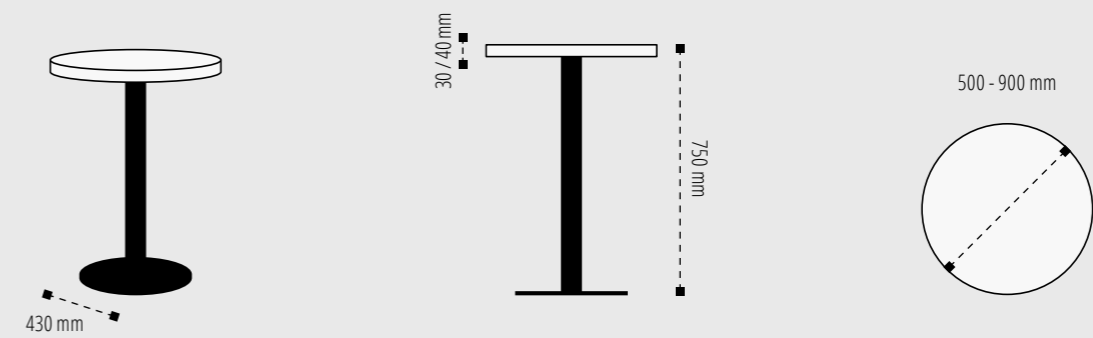

HIGH

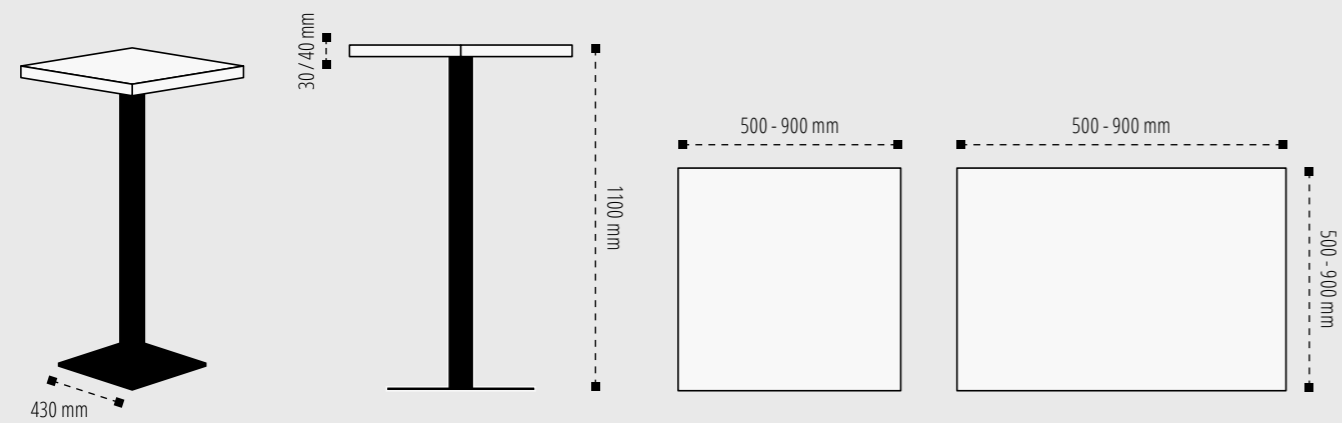

HIGH

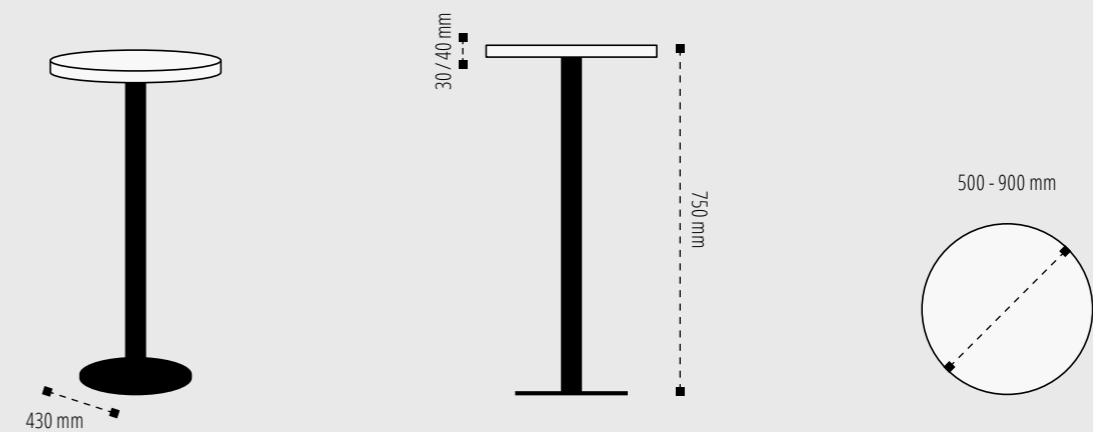



# TABLE AVANGARD

## Available sizes [mm]

### Height

750 / 1100

### Table top width

500 - 1000

### Table top length

500 - 1300

## STANDARD

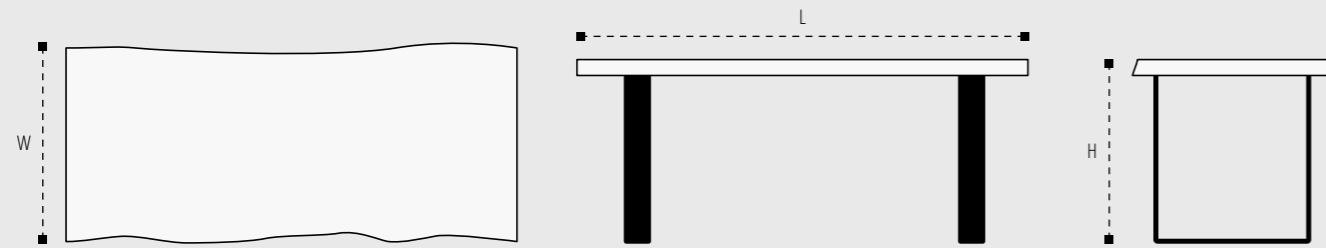

## HIGH

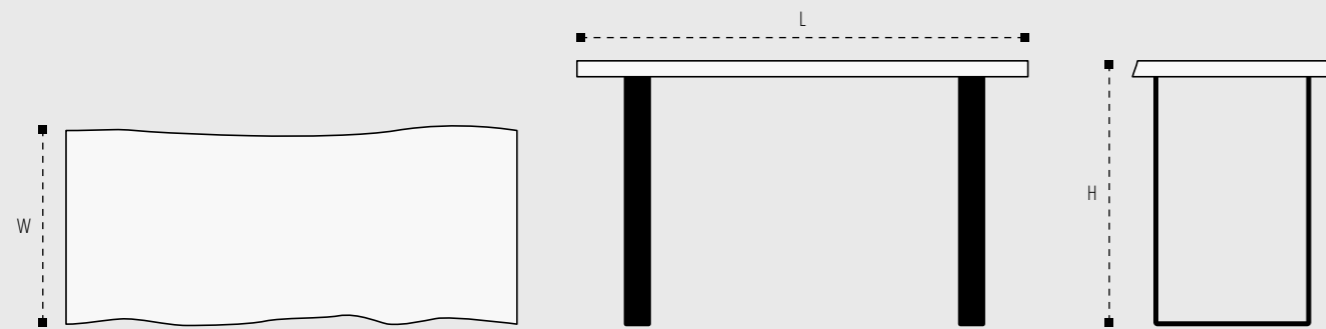

# Table top

Tischplatte | Blat stołowy

## Available sizes [mm]

### Length

1400 - 4800

### Width

700 / 750 / 800 / 850 / 900 / 950 / 1000  
/ 1050 / 1100 / 1150 / 1200 / 1250 / 1300

### Table top height

ca. 45

## CLASSIC

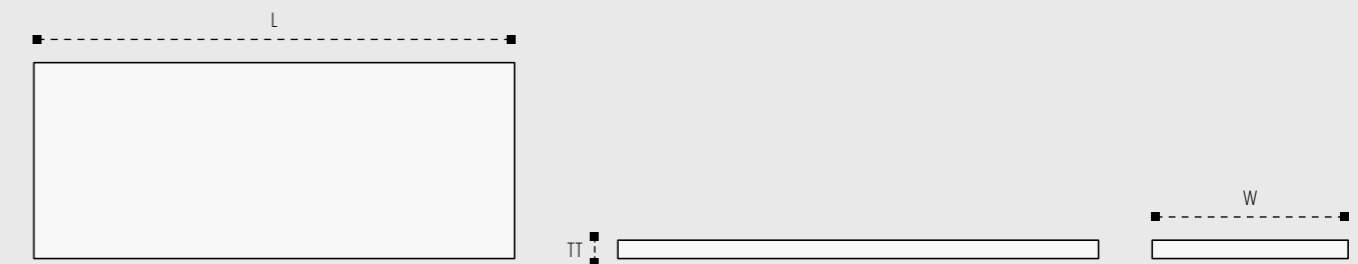

## AVANGARD

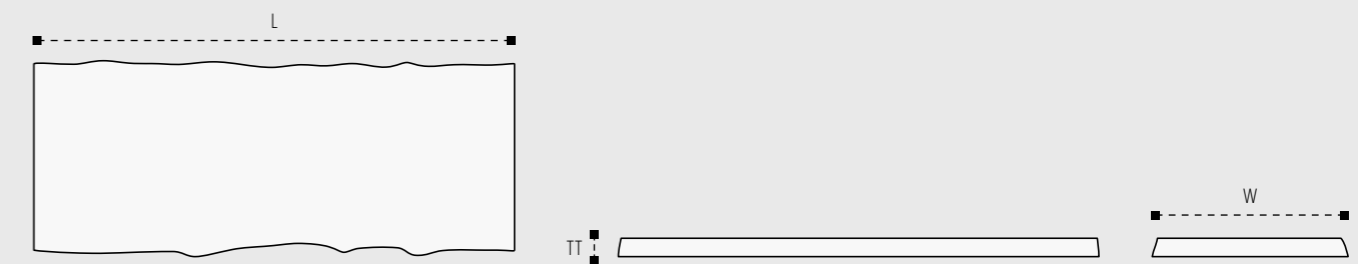

## FOLD

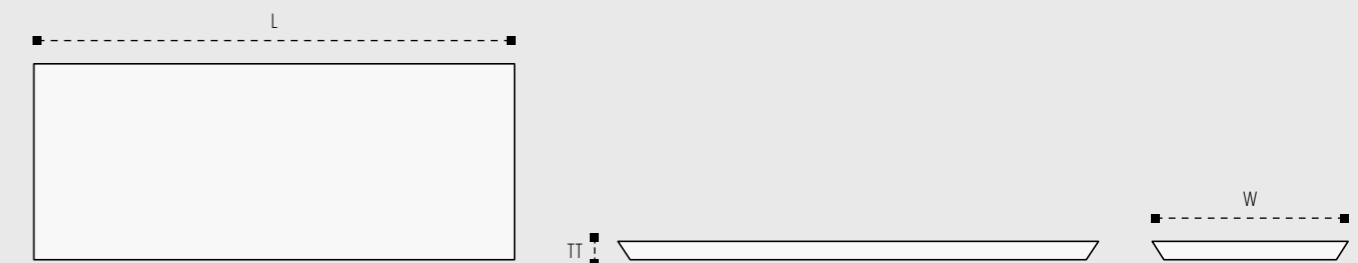



# Food boards

Schneidebretter | Deski spożywcze

Model A

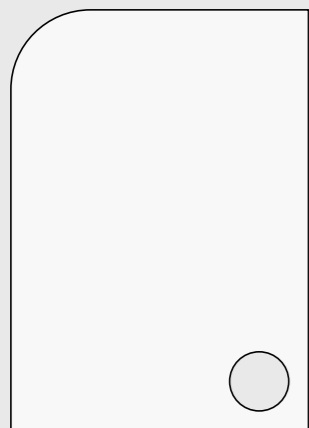

Model B

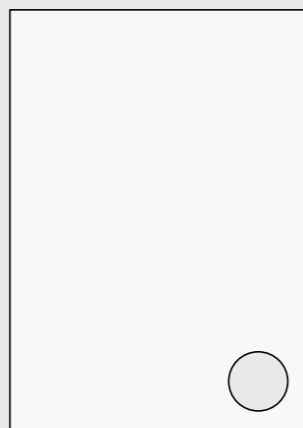

Model C

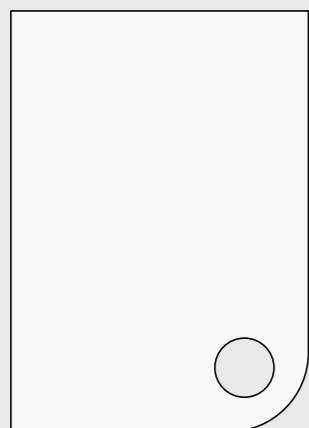

Model D

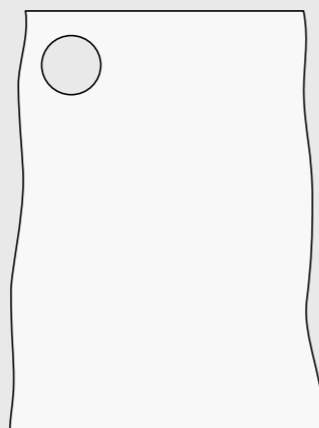



# Inspirations

Inspirationen | Inspiracje



DESIGN: Biuro Architektoniczne FORM | PHOTOS: Andrey Bezuglov





DESIGN: Sergey Makhon





DESIGN: Dekor Studio Katarzyna Szramek







We are dedicated to creating furniture.  
That's just as unique as wood itself.