



PREFORM











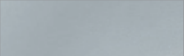

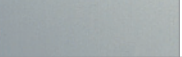
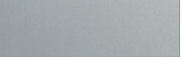



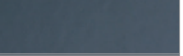





TYPENLISTE

gültig ab September 2018

MOBILE WANDSYSTEME

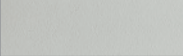
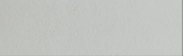
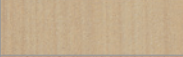
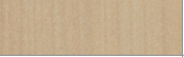
Formfac[®]4 Acoustic
Basic

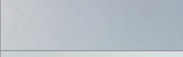
Formfac® 4 Acoustic/Basic Farben / Materialien

	Artikel-Kennung	obere Abdeckung Org.-Panel Rahmen Dekorel.	obere / seitliche Abdeckung Sonderausführungen	Klette	Wandfläche	Organisation Accessoires	Thekenplatte	Füße
Alu natur eloxiert	ELOX							
Silber ähnlich RAL 9006	9006							
Graualuminium ähnlich RAL 9007	9007							
Anthrazit ähnlich RAL 7021	7021							
Staubgrau ähnlich RAL 7037	7037							
Lichtgrau ähnlich RAL 7035	7035							
Saphirblau ähnlich RAL 5003	5003							
Rubinrot ähnlich RAL 3003	3003							
Blau NCS 1550 R80B	BLAU							
Gelborange NCS 1050 Y30R	GEOR							
Kiwigrün NCS 1050 G50Y	KIWI							
Buche natur	BUCN							
Melamin hellgrau	XM-HGRA							
Melamin Birnbaum hell	XM-BIRN							
Holz gelocht Buche	XF-BUCN							
Alu gerillt	XG-ALGE							
Acrylglas klar	XA-KLAR							
Acrylglas Siebdruck	XA-SIEB							
Stoff, siehe Stoffmusterkarte A/F								

Die abgebildeten Materialien und Farben entsprechen aus drucktechnischen Gründen nicht immer dem Original.

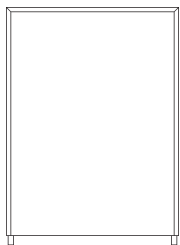

Beispiel
Vollwand gerade



A = Blau
G = Grau
L = Lichtgrau
Z = Anthrazit

3. Stoffnummer + Klettfarbe, bitte bei der Artikelnummer ergänzen

Bestellnummer

Formfac® 4 Acoustic/Basic Zusammensetzung der Bestellnummern

Familie	Gruppe	Stärke	Ausführung	Höhe mm	Breite mm	1. Füllstoff AX (Acoustic)		1. Füllstoff BX (Basic)		
						2. Stoffgruppe		2. Stoffgruppe		
						F	A	F	A	
F	F	4	AA	1600	1000					
Familie	Gruppe	Stärke	Ausführung	Höhe mm	Breite mm	1. Füllstoff(e)		2. Stoffgruppe	3. Stoffnummer	4. Farbe der Klettverbindung
F	F	4	AA	1600	1000	AX		A	52	G

Formfac® 4 Acoustic/Basic Bestellbeispiel

Konfiguration Formfac 4

- 2 Dekorelemente gerade Lochblech, Höhe 1200 mm, Breite 800 mm
- 1 Vollwand gerade Stoff, Höhe 1000 mm, Breite 800 mm, cyanblue-spring
- 1 Aufsatzboard Birnbaum, Breite 800 mm
- 1 Vollwand gerade Stoff m. Org.-Panel beidseitig, Höhe 1200 mm, Breite 1200 mm, cyanblue-spring
- 1 Säule ø 40 mm, Höhe 1400 mm
- 1 Vollwand Schwung, Höhe 1400 mm, Breite 1200 mm, cyanblue-spring
- 1 Halbverglaste Wand gerade klar, Höhe 1400 mm, Breite 1200 mm, cyanblue-spring

- 2 x F F 4 CA 1200 0800 XL 9006 Z
- 1 x F F 4 AA 1000 0800 BX A 70 / A 80
- 1 x F Z 4 AB 0800 0300 XM BIRN 9006
- 1 x F F 4 AA P2 1200 1200 BX A 70 / A 80
- 1 x F Z 4 VS 0040 1400 Z
- 1 x F F 4 AC 1400 1200 1200 BX A 70 / A 80 Z
- 1 x F F 4 EA 1400 1200 KLAR BX A 70 / A 80 Z

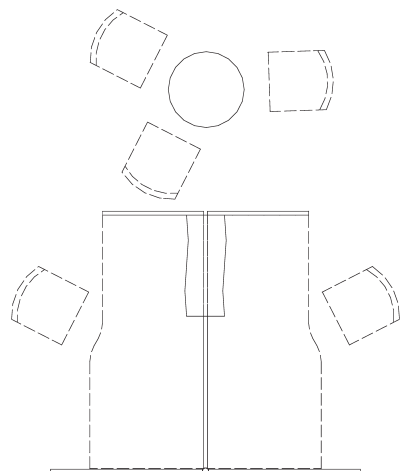

Produktfamilie Formfac®

Formfac ist ein Stellwandsystem mit Klettverbindung für werkzeugfreie und fugendichte Verkettungsmöglichkeiten. Das System hat völlige Winkelfreiheit und ermöglicht jede Mehrfachverbindung.

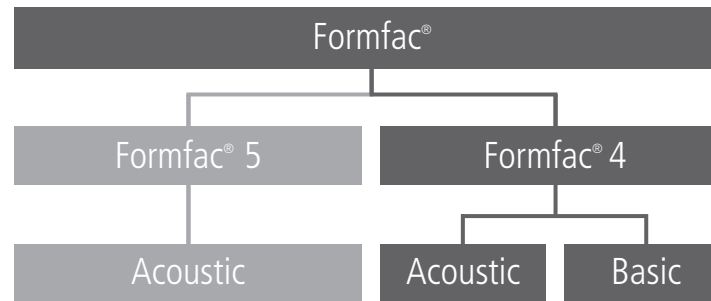

Produktkonzeption Formfac® 4 Acoustic/Basic

Aufbau der Wandelemente

- Wandstärke 35 mm
- Seitliches halbrundes Aluminiumprofil mit Klette zur Verbindung einzelner Wände zueinander
- Standard-Ausführung linke Seite harte Klette, rechte Seite Velour (weiche Klette),
- Oberliegendes, halbrundes Aluminiumprofil, stoffbezogen; auf Gehrung zu seitlichen Profilen
- Bodenfreiheit: 65 mm
- Füße mit Stellschrauben zum Höhenausgleich bis 30 mm

Vollwandelemente

- Monoblock-Bauweise
- Kernmaterial:
Basisausführung als Wabenplatte
- oder in der Ausführung hochgradig schallabsorbierend mit Gipsschaum
- Bezug: Vlies und Stoffbezug/pinnbar

Gestaltungselemente

- Vollwände mit Höhenversatz durch schräge oder geschwungene Formen

Dekorelemente

- Umlaufender, gerundeter Aluminiumrahmen, seitlich und oben mit halbrunden Profilen abschließend, zum Einsetzen von
- Einscheibenverglasung Acrylglas klar oder Siebdruck
- Lochblech
- Holz gelocht
- Aluminium gerillt
- Melamin lichtgrau oder Birnbaum hell

Tischaufsatzelemente

- Als Vollelement in Tischbreiten,
- mit Klemmadaption, an Einzel- (TK) oder
- Doppelarbeitsplatz (DK)

Organisation und Zubehör

- Magnetleiste zum Einhängen über die Wandelemente, mit Zusatzfunktion zur Aufnahme von Anhängelleisten
- Aluminium-Organisationspaneel zur Aufnahme der Ablagen
- Ablagen unterschiedlicher Größe und Funktion werden in die Magnet-/Anhängelleisten oder Org.-Paneel eingerastet
- Aufsatzbord, über Wandelement geklemmt
- Übergangselemente zum Aufstecken, ideal zur auflockernden Gestaltung unterschiedlicher Wandhöhen
- Verkettungssäule für L-, T-, Y- oder X-Stellungen, passend zum Tischraster
- Velour-Abdeckband für Klette hart
- Universal-Mittelfuß für beliebige Positionierung, auch nach Wandmontage
- Auslegerfuß und Fußteller für Position am Ende des Wandelements
- Adaptionen an Tischen oder Schränken
- Sockelabdeckleiste

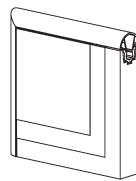

Vollwand
stoffbezogen

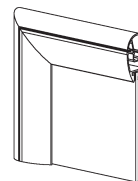

Dekorelement

Bitte beachten Sie die Hinweise zur Aufstellung bzw. Konfiguration auf Seite 18. Bei der Planung der Konfigurationen verweisen wir auf die Montageanleitung.

Formfac® 4 Acoustic/Basic Produktkonzeption

- 1** Vollwand gerade
- 2** Vollwand gerade
mit Organisationspanel
- 3** Dekorelement
- 4** halbverglaste Wand gerade
- 5** Vollwand schwung 200
- 6** Vollwand schräg 200
- 7** Vollwand diagonal 400
- 8** Säule
- 9** Übergangselement
- 10** Magnetleiste
- 11** Anhängelleiste
- 12** Aufsatzboard
- 13** Fußsteller
- 14** Auslegerfuß

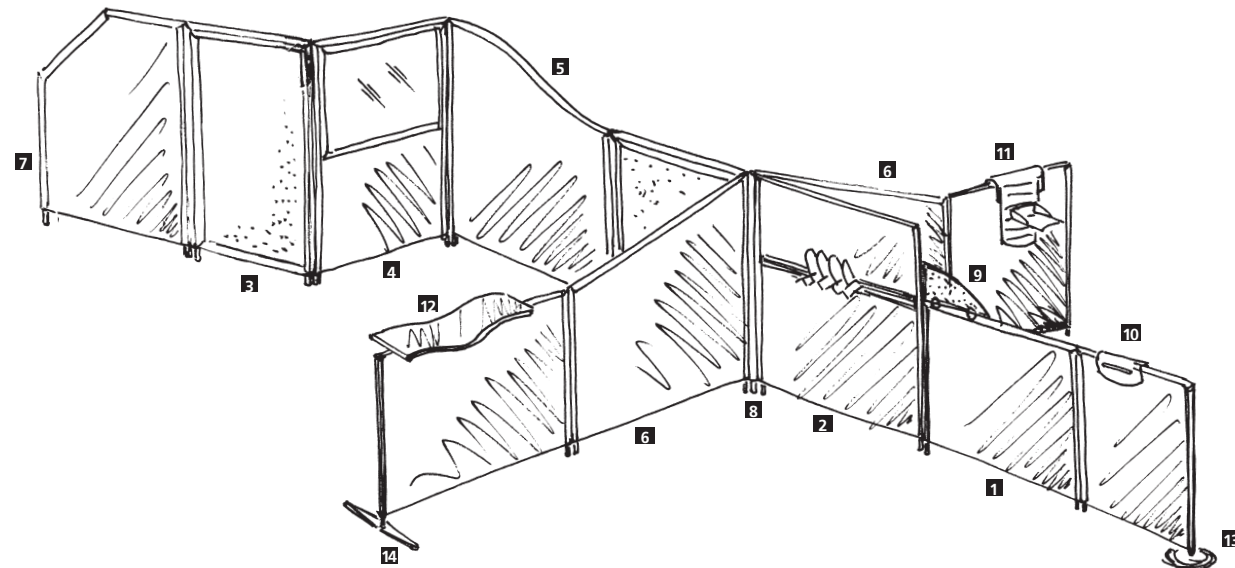

Formfac® 4 Acoustic/Basic

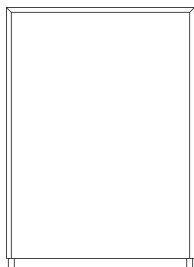

Vollwand gerade

min. Breite: 300 mm
 max. Breite: 2000 mm
 min. Höhe: 600 mm
 max. Höhe: 1800 mm

Für Zwischengrößen gilt der Preis der nächsten Höhe oder Breite.

Familie	Gruppe	Stärke	Ausführung	Höhe mm	Breite mm	1. Füllstoff AX (Acoustic)		1. Füllstoff BX (Basic)	
						2. Stoffgruppe		2. Stoffgruppe	
						F	A	F	A
F	F	4	AA	1000	400				
F	F	4	AA	1000	600				
F	F	4	AA	1000	800				
F	F	4	AA	1000	1000				
F	F	4	AA	1000	1200				
F	F	4	AA	1000	1400				
F	F	4	AA	1000	1600				
F	F	4	AA	1000	1800*				
F	F	4	AA	1000	2000*				
F	F	4	AA	1200	400				
F	F	4	AA	1200	600				
F	F	4	AA	1200	800				
F	F	4	AA	1200	1000				
F	F	4	AA	1200	1200				
F	F	4	AA	1200	1400				
F	F	4	AA	1200	1600				
F	F	4	AA	1200	1800*				
F	F	4	AA	1200	2000*				
F	F	4	AA	1400	400				
F	F	4	AA	1400	600				
F	F	4	AA	1400	800				
F	F	4	AA	1400	1000				
F	F	4	AA	1400	1200				
F	F	4	AA	1400	1400				
F	F	4	AA	1400	1600				
F	F	4	AA	1400	1800*				
F	F	4	AA	1400	2000*				
F	F	4	AA	1600	400				
F	F	4	AA	1600	600				
F	F	4	AA	1600	800				
F	F	4	AA	1600	1000				
F	F	4	AA	1600	1200				
F	F	4	AA	1600	1400				
F	F	4	AA	1600	1600				
F	F	4	AA	1800	400				
F	F	4	AA	1800	600				
F	F	4	AA	1800	800				
F	F	4	AA	1800	1000				
F	F	4	AA	1800	1200				
F	F	4	AA	1800	1400				

* Bei Breite 1800 mm und 2000 mm liegt der Stoff bei allen Stoffgruppen quer.



A = Blau
 G = Grau
 L = Lichtgrau
 Z = Anthrazit

3. Stoffnummer + Klettfarbe, bitte bei der Artikelnummer ergänzen

Rückseite: bitte angeben bei unterschiedlicher Stoffausführung für Vorder- und Rückseite (Bsp.: A65A70)
 Bei Stoffgruppen-Mischung gilt der höhere Preis.

Formfac® 4 Acoustic/Basic

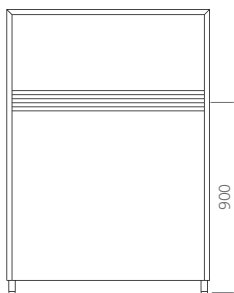

Vollwand gerade mit Organisationspaneel einseitig

min. Breite: 300 mm
 max. Breite: 1200 mm
 min. Höhe: 1100 mm
 max. Höhe: 1800 mm

Für Zwischengrößen gilt der Preis
 der nächsten Höhe oder Breite.

Familie	Gruppe	Stärke	Ausführung	Org.- Paneel	Höhe mm	Breite mm	1. Füllstoff AX (Acoustic)		1. Füllstoff BX (Basic)					
							2. Stoffgruppe				2. Stoffgruppe			
							F	A	F	A	F	A		
F	F	4	AA	P1	1200	0800								
F	F	4	AA	P1	1200	1000								
F	F	4	AA	P1	1200	1200								
F	F	4	AA	P1	1400	0800								
F	F	4	AA	P1	1400	1000								
F	F	4	AA	P1	1400	1200								
F	F	4	AA	P1	1600	0800								
F	F	4	AA	P1	1600	1000								
F	F	4	AA	P1	1600	1200								
F	F	4	AA	P1	1800	0800								
F	F	4	AA	P1	1800	1000								
F	F	4	AA	P1	1800	1200								

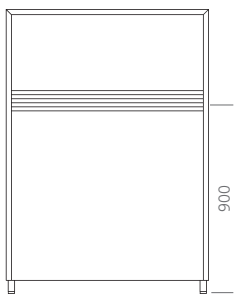

Vollwand gerade mit Organisationspaneel beidseitig

min. Breite: 300 mm
 max. Breite: 1200 mm
 min. Höhe: 1100 mm
 max. Höhe: 1800 mm

Für Zwischengrößen gilt der Preis
 der nächsten Höhe oder Breite.

Familie	Gruppe	Stärke	Ausführung	Org.- Paneel	Höhe mm	Breite mm	1. Füllstoff AX (Acoustic)		1. Füllstoff BX (Basic)					
							2. Stoffgruppe				2. Stoffgruppe			
							F	A	F	A	F	A		
F	F	4	AA	P2	1200	0800								
F	F	4	AA	P2	1200	1000								
F	F	4	AA	P2	1200	1200								
F	F	4	AA	P2	1400	0800								
F	F	4	AA	P2	1400	1000								
F	F	4	AA	P2	1400	1200								
F	F	4	AA	P2	1600	0800								
F	F	4	AA	P2	1600	1000								
F	F	4	AA	P2	1600	1200								
F	F	4	AA	P2	1800	0800								
F	F	4	AA	P2	1800	1000								
F	F	4	AA	P2	1800	1200								



A = Blau
 G = Grau
 L = Lichtgrau
 Z = Anthrazit

3. Stoffnummer + Klettfarbe, bitte bei der Artikelnummer ergänzen

Rückseite: bitte angeben bei unterschiedlicher Stoffausführung für
 Vorder- und Rückseite (Bsp.: A65A70)
 Bei Stoffgruppen-Mischung gilt der höhere Preis.

Formfac® 4 Acoustic/Basic

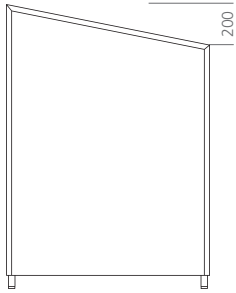

Vollwand schräg 200

Höhensprung 200 mm
Velour an niedriger Seite.

min. Breite: 250 mm
max. Breite: 1600 mm
min. Höhe: 600 mm
max. Höhe: 1800 mm

Für Zwischengrößen gilt der Preis der nächsten Höhe oder Breite.

Familie	Gruppe	Stärke	Ausführung	Höhe 1 mm	Höhe 2 mm	Breite mm	1. Füllstoff AX (Acoustic)		1. Füllstoff BX (Basic)	
							2. Stoffgruppe		2. Stoffgruppe	
							F	A	F	A
F	F	4	AB	1400	1200	0800				
F	F	4	AB	1400	1200	1000				
F	F	4	AB	1400	1200	1200				
F	F	4	AB	1400	1200	1400				
F	F	4	AB	1400	1200	1600				
F	F	4	AB	1600	1400	0800				
F	F	4	AB	1600	1400	1000				
F	F	4	AB	1600	1400	1200				
F	F	4	AB	1600	1400	1400				
F	F	4	AB	1600	1400	1600				
F	F	4	AB	1800	1600	0800				
F	F	4	AB	1800	1600	1000				
F	F	4	AB	1800	1600	1200				

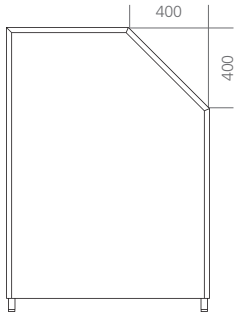

Vollwand Diagonal 400

Höhensprung 400 mm
Velour an niedriger Seite.

min. Breite: 650 mm
max. Breite: 1600 mm
min. Höhe: 600 mm
max. Höhe: 1800 mm

Für Zwischengrößen gilt der Preis der nächsten Höhe oder Breite.

Familie	Gruppe	Stärke	Ausführung	Höhe 1 mm	Höhe 2 mm	Breite mm	1. Füllstoff AX (Acoustic)		1. Füllstoff BX (Basic)	
							2. Stoffgruppe		2. Stoffgruppe	
							F	A	F	A
F	F	4	BD	1400	1000	0800				
F	F	4	BD	1400	1000	1000				
F	F	4	BD	1400	1000	1200				
F	F	4	BD	1400	1000	1400				
F	F	4	BD	1400	1000	1600				
F	F	4	BD	1600	1200	0800				
F	F	4	BD	1600	1200	1000				
F	F	4	BD	1600	1200	1200				
F	F	4	BD	1600	1200	1400				
F	F	4	BD	1600	1200	1600				
F	F	4	BD	1800	1400	0800				
F	F	4	BD	1800	1400	1000				
F	F	4	BD	1800	1400	1200				



3. Stoffnummer + Klettfarbe, bitte bei der Artikelnummer ergänzen

Rückseite: bitte angeben bei unterschiedlicher Stoffausführung für Vorder- und Rückseite (Bsp.: A65A70)
Bei Stoffgruppen-Mischung gilt der höhere Preis.

Formfac® 4 Acoustic/Basic

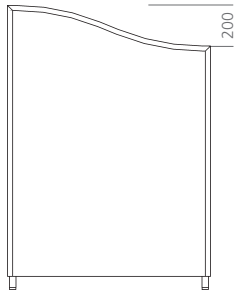

Vollwand Schwung 200

Höhensprung 200 mm
Velour an niedriger Seite.

min. Breite: 1000 mm
max. Breite: 1600 mm
min. Höhe: 600 mm
max. Höhe: 1800 mm

Für Zwischengrößen gilt der Preis der nächsten Höhe oder Breite.

Familie	Gruppe	Stärke	Ausführung	Höhe 1 mm	Höhe 2 mm	Breite mm	1. Füllstoff AX (Acoustic)		1. Füllstoff BX (Basic)					
							2. Stoffgruppe				2. Stoffgruppe			
							F	A	F	A	F	A		
F	F	4	AC	1400	1200	1000								
F	F	4	AC	1400	1200	1200								
F	F	4	AC	1400	1200	1400								
F	F	4	AC	1400	1200	1600								
F	F	4	AC	1600	1400	1000								
F	F	4	AC	1600	1400	1200								
F	F	4	AC	1600	1400	1400								
F	F	4	AC	1600	1400	1600								
F	F	4	AC	1800	1600	1000								
F	F	4	AC	1800	1600	1200								

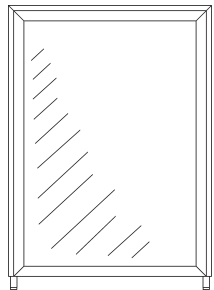

Dekorelement gerade

Rahmenprofile eloxiert

min. Breite: 300 mm
max. Breite: 1000 mm
min. Höhe: 600 mm
max. Höhe: 1800 mm

Für Zwischengrößen gilt der Preis der nächsten Höhe oder Breite.

Familie	Gruppe	Stärke	Ausführung	Höhe mm	Breite mm	1. Füllstoff						
						XA	XA	XL	XF	XG	XM	XM
						2. Dekor						
KLAR	SIEB	9006	BUCN	ALGE	HGRA	BIRN						
						Acrylglas klar	Acrylglas Siebdruck Lochmuster	Lochblech, RAL 9006 Lochdurchmesser = 8 mm Lochabstand = 20 mm	Holz gelocht, Buche natur Lochdurchmesser = 8 mm Lochabstand = 20 mm	Aluminium gerillt	Melamin, hellgrau	Melamin, Dekor Birnbaum hell
F	F	4	CA	1000	0800							
F	F	4	CA	1000	1000							
F	F	4	CA	1200	0800							
F	F	4	CA	1200	1000							
F	F	4	CA	1400	0800							
F	F	4	CA	1400	1000							
F	F	4	CA	1600	0800							
F	F	4	CA	1600	1000							
F	F	4	CA	1800	0800							
F	F	4	CA	1800	1000							

	A = Blau
	G = Grau
	L = Lichtgrau
	Z = Anthrazit

3. Stoffnummer + Klettfarbe, bitte bei der Artikelnummer ergänzen

Rückseite: bitte angeben bei unterschiedlicher Stoffausführung für Vorder- und Rückseite (Bsp.: A65A70)

Bei Stoffgruppen-Mischung gilt der höhere Preis.

Formfac® 4 Acoustic/Basic

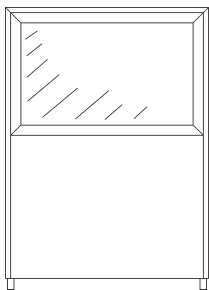

Halbverglaste Wand gerade Acrylglas klar

Glas ab 820 mm vom Boden.
Rahmenprofile eloxiert.

min. Breite: 300 mm
max. Breite: 1200 mm
min. Höhe: 1200 mm
max. Höhe: 1800 mm

Für Zwischengrößen gilt der Preis der nächsten Höhe oder Breite.

Familie	Gruppe	Stärke	Ausführung	Höhe mm	Breite mm	Dekor	1. Füllstoff AA (Acoustic)		1. Füllstoff BA (Basic)	
							2. Stoffgruppe		2. Stoffgruppe	
							F	A	F	A
F	F	4	EA	1400	0800	KLAR				
F	F	4	EA	1400	1000	KLAR				
F	F	4	EA	1400	1200	KLAR				
F	F	4	EA	1600	0800	KLAR				
F	F	4	EA	1600	1000	KLAR				
F	F	4	EA	1600	1200	KLAR				
F	F	4	EA	1800	0800	KLAR				
F	F	4	EA	1800	1000	KLAR				
F	F	4	EA	1800	1200	KLAR				

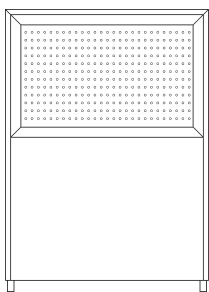

Halbverglaste Wand gerade Acrylglas Siebdruck

Glas ab 820 mm vom Boden.
Rahmenprofile eloxiert.

min. Breite: 300 mm
max. Breite: 1200 mm
min. Höhe: 1200 mm
max. Höhe: 1800 mm

Für Zwischengrößen gilt der Preis der nächsten Höhe oder Breite.

Familie	Gruppe	Stärke	Ausführung	Höhe mm	Breite mm	Dekor	1. Füllstoff AA (Acoustic)		1. Füllstoff BA (Basic)	
							2. Stoffgruppe		2. Stoffgruppe	
							F	A	F	A
F	F	4	EA	1400	0800	SIEB				
F	F	4	EA	1400	1000	SIEB				
F	F	4	EA	1600	0800	SIEB				
F	F	4	EA	1600	1000	SIEB				
F	F	4	EA	1800	0800	SIEB				
F	F	4	EA	1800	1000	SIEB				



A = Blau
G = Grau
L = Lichtgrau
Z = Anthrazit

3. Stoffnummer + Klettfarbe, bitte bei der Artikelnummer ergänzen

Rückseite: bitte angeben bei unterschiedlicher Stoffausführung für Vorder- und Rückseite (Bsp.: A65A70)
Bei Stoffgruppen-Mischung gilt der höhere Preis.

Formfac® 4 Acoustic/Basic



Tischaufsatzelement gerade

min. Breite: 250 mm
 max. Breite: 2000 mm
 min. Höhe: 300 mm
 max. Höhe: 680 mm

Für Zwischengrößen gilt der Preis der nächsten Höhe oder Breite.

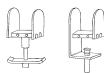

DK TK

incl. Befestigungsset für Tischplatten für Einzel- (TK) oder Doppel- (DK) arbeitsplatzmontage.

Bei anderen Tischadaptionen bitte Rückfrage im Werk.

Familie	Gruppe	Stärke	Ausführung	Tischklemme ⁽¹⁾	Höhe mm	Breite mm	1. Füllstoff AX (Acoustic)		1. Füllstoff BX (Basic)					
							2. Stoffgruppe				2. Stoffgruppe			
							F	A	F	A	F	A		
F	F	4	RA	TK / DK	0480	0800								
F	F	4	RA	TK / DK	0480	1000								
F	F	4	RA	TK / DK	0480	1200								
F	F	4	RA	TK / DK	0480	1400								
F	F	4	RA	TK / DK	0480	1600								
F	F	4	RA	TK / DK	0480	1800*								
F	F	4	RA	TK / DK	0480	2000*								
F	F	4	RA	TK / DK	0680	0800								
F	F	4	RA	TK / DK	0680	1000								
F	F	4	RA	TK / DK	0680	1200								
F	F	4	RA	TK / DK	0680	1400								
F	F	4	RA	TK / DK	0680	1600								
F	F	4	RA	TK / DK	0680	1800*								
F	F	4	RA	TK / DK	0680	2000*								

⁽¹⁾ Bei Bestellung bitte vermerken, ob Einzel- (TK) oder Doppelarbeitsplatz (DK), Tischplattenstärke angeben.

* Bei Breite 1800 mm und 2000 mm liegt der Stoff bei allen Stoffgruppen quer.

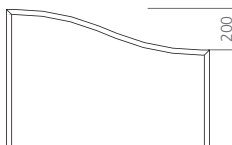

Tischaufsatzelement Schwung 200

min. Breite: 1000 mm
 max. Breite: 2000 mm
 min. Höhe: 400 mm
 max. Höhe: 680 mm

Für Zwischengrößen gilt der Preis der nächsten Höhe oder Breite.

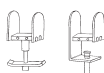

DK TK

incl. Befestigungsset für Tischplatten für Einzel- (TK) oder Doppel- (DK) arbeitsplatzmontage.

Bei anderen Tischadaptionen bitte Rückfrage im Werk.

Familie	Gruppe	Stärke	Ausführung	Tischklemme ⁽¹⁾	Höhe 1 mm	Höhe 2 mm	Breite mm	1. Füllstoff AX (Acoustic)		1. Füllstoff BX (Basic)					
								2. Stoffgruppe				2. Stoffgruppe			
								F	A	F	A	F	A		
F	F	4	RC	TK / DK	0480	0280	1000								
F	F	4	RC	TK / DK	0480	0280	1200								
F	F	4	RC	TK / DK	0480	0280	1400								
F	F	4	RC	TK / DK	0480	0280	1600								
F	F	4	RC	TK / DK	0480	0280	1800*								
F	F	4	RC	TK / DK	0480	0280	2000*								
F	F	4	RC	TK / DK	0680	0480	1000								
F	F	4	RC	TK / DK	0680	0480	1200								
F	F	4	RC	TK / DK	0680	0480	1400								
F	F	4	RC	TK / DK	0680	0480	1600								
F	F	4	RC	TK / DK	0680	0480	1800*								
F	F	4	RC	TK / DK	0680	0480	2000*								

⁽¹⁾ Bei Bestellung bitte vermerken, ob Einzel- (TK) oder Doppelarbeitsplatz (DK), Tischplattenstärke angeben.

* Bei Breite 1800 mm und 2000 mm liegt der Stoff bei allen Stoffgruppen quer.



A = Blau
 G = Grau
 L = Lichtgrau
 Z = Anthrazit

3. Stoffnummer + Klettfarbe, bitte bei der Artikelnummer ergänzen

Rückseite: bitte angeben bei unterschiedlicher Stoffausführung für Vorder- und Rückseite (Bsp.: A65A70)
 Bei Stoffgruppen-Mischung gilt der höhere Preis.

Formfac® 4 Acoustic/Basic Zubehör



Säule rund 40

für Winkel- /Mehrfachverbindung,
Velour

Familie	Gruppe	Stärke	Ausführung	Durchmesser mm	Säulenhöhe mm	Bodenfreiheit mm	Klettverbindung Farbe	Preis
F	Z	4	VS	0040	1000	0065	A / G / L / Z	
F	Z	4	VS	0040	1200	0065	A / G / L / Z	
F	Z	4	VS	0040	1400	0065	A / G / L / Z	
F	Z	4	VS	0040	1600	0065	A / G / L / Z	
F	Z	4	VS	0040	1800	0065	A / G / L / Z	



Flexibler Anschluß

Rundprofil 35 mm breit
Velour
incl. Befestigungsmaterial
in RAL 9006

Familie	Gruppe	Stärke	Ausführung	Höhe mm	Bodenfreiheit mm	Form obere Abdeckung	Klettverbindung Farbe	Preis
F	Z	4	FA	1000	0065	D35	A / G / L / Z	
F	Z	4	FA	1200	0065	D35	A / G / L / Z	
F	Z	4	FA	1400	0065	D35	A / G / L / Z	
F	Z	4	FA	1600	0065	D35	A / G / L / Z	
F	Z	4	FA	1800	0065	D35	A / G / L / Z	



Flexible Schreibtischbefestigung D35

Familie	Gruppe	Stärke	Ausführung	Form	Durchmesser mm	Bügel-länge mm	Farbe	Preis
F	Z	4	SB	D	0035	0140	5003 / 7021 / 7035 / 7037 / 9006 / 9007	



Garderoben-/ Bilderhaken

Familie	Gruppe	Stärke	Ausführung	Breite mm	Farbe	Preis
F	Z	4	GH	0035	9006	

Formfac® 4 Acoustic/Basic Zubehör

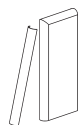

Abdeckband volle Breite

Velour

Familie	Gruppe	Stärke	Ausführung	Höhe mm	Bodenfreiheit mm	Sonderausführung ⁽¹⁾	Klettverbindung Farbe	Preis
F	Z	4	AV	1000	0065	D / S	A / G / L / Z	
F	Z	4	AV	1200	0065	D / S	A / G / L / Z	
F	Z	4	AV	1400	0065	D / S	A / G / L / Z	
F	Z	4	AV	1600	0065	D / S	A / G / L / Z	
F	Z	4	AV	1800	0065	D / S	A / G / L / Z	

¹D = nur für Diagonalwand niedrige Seite; S = nur für Schrägwand niedrige Seite

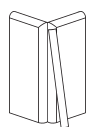

Abdeckband halbe Breite

Velour

Familie	Gruppe	Stärke	Ausführung	Höhe mm	Bodenfreiheit mm	Sonderausführung ⁽¹⁾	Klettverbindung Farbe	Preis
F	Z	4	AH	1000	0065	D / S	A / G / L / Z	
F	Z	4	AH	1200	0065	D / S	A / G / L / Z	
F	Z	4	AH	1400	0065	D / S	A / G / L / Z	
F	Z	4	AH	1600	0065	D / S	A / G / L / Z	
F	Z	4	AH	1800	0065	D / S	A / G / L / Z	

¹D = nur für Diagonalwand niedrige Seite; S = nur für Schrägwand niedrige Seite



Wandanschluss U-Profil

35 x 100 mm
Kunststoff

Familie	Gruppe	Stärke	Ausführung	Höhe mm	Bodenfreiheit mm	Befestigung ⁽²⁾	Klettverbindung Farbe	Preis
F	Z	4	WU	1000	0065	A / B	5003 / 7021 / 7035 / 7037	
F	Z	4	WU	1200	0065	A / B	5003 / 7021 / 7035 / 7037	
F	Z	4	WU	1400	0065	A / B	5003 / 7021 / 7035 / 7037	
F	Z	4	WU	1600	0065	A / B	5003 / 7021 / 7035 / 7037	
F	Z	4	WU	1800	0065	A / B	5003 / 7021 / 7035 / 7037	

² Befestigungen: A = mit Schrauben (Standard); B = mit doppelseitigem Klebeband



Wandanschluss

an Schrank oder
an bauseitige Wand
Rundprofil 35 mm breit
Velour

Familie	Gruppe	Stärke	Ausführung	Höhe mm	Bodenfreiheit mm	Befestigung ⁽²⁾	Klettverbindung Farbe	Preis
F	Z	4	WA	1000	0065	A / B	A / G / L / Z	
F	Z	4	WA	1200	0065	A / B	A / G / L / Z	
F	Z	4	WA	1400	0065	A / B	A / G / L / Z	
F	Z	4	WA	1600	0065	A / B	A / G / L / Z	
F	Z	4	WA	1800	0065	A / B	A / G / L / Z	

² Befestigungen: A = mit Schrauben (Standard); B = mit doppelseitigem Klebeband

Formfac® 4 Acoustic/Basic Zubehör

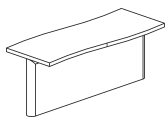

Aufsatzboard

19 mm stark
incl. U-Profil

Familie	Gruppe	Stärke	Ausführung	Breite mm	Tiefe mm	Material	Dekor ⁽¹⁾	Farbe U-Profil	Preis
F	Z	4	AB	0800	0300	XM	HGRA / BIRN	9006	
F	Z	4	AB	1000	0300	XM	HGRA / BIRN	9006	
F	Z	4	AB	1200	0300	XM	HGRA / BIRN	9006	
F	Z	4	AB	1600	0300	XM	HGRA / BIRN	9006	

¹⁾ HGRA = hellgrau; BIRN = Birnbaum hell



U-Profil für Aufsatzboard

Platte wird bauseits gestellt

Familie	Gruppe	Stärke	Ausführung	für Breite mm	Tiefe mm	Farbe U-Profil	Preis
F	Z	4	UA	0800	0035	9006	
F	Z	4	UA	1000	0035	9006	
F	Z	4	UA	1200	0035	9006	
F	Z	4	UA	1600	0035	9006	

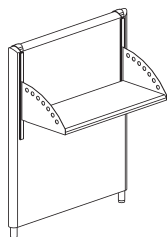

Hängeablage

mit 2 Bügeln, einseitig

Achtung: Wände müssen ausreichend gegen Kippen gesichert werden!

Familie	Gruppe	Stärke	Ausführung	Breite mm	Tiefe mm	Bügelänge mm	Farbe	Preis
F	Z	4	H1	0800	0300	0420	9006	
F	Z	4	H1	1000	0300	0420	9006	

Bitte verwenden Sie die Hängeablage nur für die jeweilige Wandbreite 800 mm oder 1000 mm!

Formfac® 4 Acoustic/Basic Zubehör



Sichtblende Dekoraufsatz

zum Aufstecken auf obere Abdeckung
inkl. Halter, Metall pulverbeschichtet
bis Breite 1400mm: inkl. 2 Halter
ab Breite 1600mm: inkl. 3 Halter

Familie	Gruppe	Stärke	Ausführung	Halter	Höhe sichtbar mm	Breite mm	Material Acrylglas		Preis
F	Z	4	SC	R4R6	0200	0600	XA KLAR		
F	Z	4	SC	R4R6	0200	0800	XA KLAR		
F	Z	4	SC	R4R6	0200	1000	XA KLAR		
F	Z	4	SC	R4R6	0200	1200	XA KLAR		
F	Z	4	SC	R4R6	0200	1400	XA KLAR		
F	Z	4	SC	R4R6	0200	1600	XA KLAR		
F	Z	4	SC	R4R6	0200	1800	XA KLAR		
F	Z	4	SC	R4R6	0200	2000	XA KLAR		
F	Z	4	SC	R4R6	0300	0600	XA KLAR		
F	Z	4	SC	R4R6	0300	0800	XA KLAR		
F	Z	4	SC	R4R6	0300	1000	XA KLAR		
F	Z	4	SC	R4R6	0300	1200	XA KLAR		
F	Z	4	SC	R4R6	0300	1400	XA KLAR		
F	Z	4	SC	R4R6	0300	1600	XA KLAR		
F	Z	4	SC	R4R6	0300	1800	XA KLAR		
F	Z	4	SC	R4R6	0300	2000	XA KLAR		



Auslegerfuß für Schrank-Aufsatzelement Position mittig

inkl. Kunststoffscheiben zum Schutz
der Schrank-Abdeckplatte

Familie	Gruppe	Stärke	Ausführung	Länge mm	Breite mm	Farbe RAL		Preis
F	Z	4	FG	0400	0052	9006		

bitte für 1 Aufsatzmodul 2 Füße bestellen

Formfac® 4 Acoustic/Basic Zubehör



Magnetleiste

Familie	Gruppe	Stärke	Ausführung	Höhe mm	Breite mm	Farbe ⁽¹⁾	Preis
F	Z	4	ML	0130	0410	3003 / 9006 / 9007	
F	Z	4	ML	0130	0410	BLAU / KIWI / GEOR	

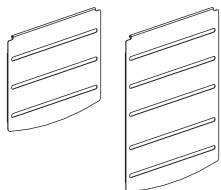

Anhängeleiste

für Magnetleiste und Organisationspaneel

Familie	Gruppe	Stärke	Ausführung	Höhe mm	Breite mm	Farbe ⁽¹⁾	Preis
Z	Z	0	HB	0500	0350	3003 / 9006 / 9007	
Z	Z	0	HB	0500	0350	BLAU / KIWI / GEOR	
Z	Z	0	HB	0300	0350	3003 / 9006 / 9007	
Z	Z	0	HB	0300	0350	BLAU / KIWI / GEOR	

⁽²⁾ Sonderfarben sind auf Anfrage möglich

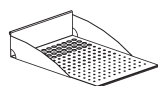

Briefablage DIN A4 längs

Familie	Gruppe	Stärke	Ausführung	Breite mm	Tiefe mm	Farbe ⁽¹⁾	Preis
Z	Z	0	BL	0240	0320	3003 / 9006 / 9007	
Z	Z	0	BL	0240	0320	BLAU / KIWI / GEOR	

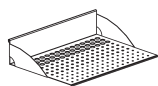

Briefablage DIN A4 quer

Familie	Gruppe	Stärke	Ausführung	Breite mm	Tiefe mm	Farbe ⁽¹⁾	Preis
Z	Z	0	BQ	0320	0240	3003 / 9006 / 9007	
Z	Z	0	BQ	0320	0240	BLAU / KIWI / GEOR	

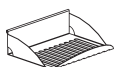

CD-Ablage

Familie	Gruppe	Stärke	Ausführung	Breite mm	Tiefe mm	Farbe ⁽¹⁾	Preis
Z	Z	0	CD	0220	0200	3003 / 9006 / 9007	
Z	Z	0	CD	0220	0200	BLAU / KIWI / GEOR	



Utensilien-Ablage

Familie	Gruppe	Stärke	Ausführung	Breite mm	Tiefe mm	Farbe ⁽¹⁾	Preis
Z	Z	0	UT	0120	0160	3003 / 9006 / 9007	
Z	Z	0	UT	0120	0160	BLAU / KIWI / GEOR	

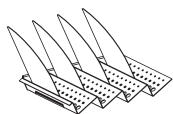

Sortierablage

4 Fächer.
 Kombinierte Farben sind möglich. Bitte fragen Sie im Werk nach.

Familie	Gruppe	Stärke	Ausführung	Breite mm	Tiefe mm	Farbe ⁽¹⁾	Preis
Z	Z	0	ST	0310	0220	3003 / 9006 / 9007	
Z	Z	0	ST	0310	0220	BLAU / KIWI / GEOR	

Formfac® 4 Acoustic/Basic Zubehör



Kabeldurchlassdose

Innen-Durchmesser 60 mm
 Außen-Durchmesser 80 mm

Innen-Durchmesser 80 mm
 Außen-Durchmesser 100 mm

Familie	Gruppe	Stärke	Ausführung	Durchmesser mm	Höhe ab Boden ⁽¹⁾ mm	Abstand links ⁽²⁾ mm	Farbe	Aufpreis pro Wand
Z	Z	0	KD	60	----	----	7035	
Z	Z	0	KD	80	----	----	7035	

⁽¹⁾ ⁽²⁾ Bei Auftragserteilung bitte Position in der Wand angeben (Mittelpunkt).



Obere Abdeckung

nicht für geschwungene
 Wandausführung

Familie	Gruppe	Stärke	Ausführung	Breite mm ⁽¹⁾	für Wandausführung ⁽²⁾	Farbe	Aufpreis pro Laufmeter
F	Z	4	OA	----	----	BUCN	

⁽¹⁾ bitte Wandbreite angeben

⁽²⁾ bitte Wandausführung angeben: AA, AB, BD



Linke Abdeckung

Familie	Gruppe	Stärke	Ausführung	Höhe mm ⁽¹⁾	Bodenfreiheit mm	für Wandausführung ⁽²⁾	Farbe	Aufpreis pro Laufmeter
F	Z	4	LA	----	0065	----	BUCN	
F	Z	4	LA	----	0065	----	ELOX	
F	Z	4	RA	----	0065	----	BUCN	
F	Z	4	RA	----	0065	----	ELOX	

⁽¹⁾ bitte Wandbreite angeben

⁽²⁾ bitte Wandausführung angeben: AA, AB, BD

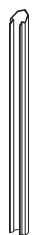

Rechte Abdeckung

Formfac® 4 Acoustic/Basic Zubehör

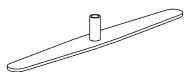
Auslegerfuß

Familie	Gruppe	Stärke	Ausführung	Form	Länge mm	Breite mm	Farbe		Preis
F	Z	4	FC	O	0490	0060	5003 / 7021 / 7035 / 7037 / 9006 / 9007		

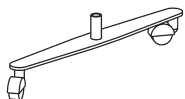
Auslegerfuß mit Rollen

Familie	Gruppe	Stärke	Ausführung	Form	Länge mm	Breite mm	Höhe mm	Farbe		Preis
F	Z	4	FC	R	0490	0060	0100	5003 / 7021 / 7035 / 7037 / 9006 / 9007		

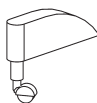
Fußrolle
 statt Höhenversteller
 an Wand montiert

Familie	Gruppe	Stärke	Ausführung	Form	Durchmesser mm	Höhe mm	Farbe		Preis
F	Z	4	FF	R	0075	0100			

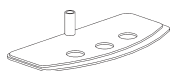

Universalfuß

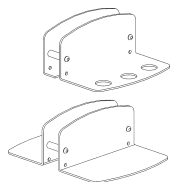
Familie	Gruppe	Stärke	Ausführung	Breite mm	Tiefe mm	Farbe		Preis
F	Z	4	UF	0390	0180	5003 / 7021 / 7035 / 7037 / 9006 / 9007		

Universal-Mittelfuß

 einseitig
 beidseitig

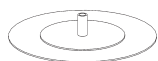
Familie	Gruppe	Stärke	Ausführung	Form	Breite mm	Tiefe mm	Farbe		Preis
F	Z	4	UM	1	0350	0180	5003 / 7021 / 7035 / 7037 / 9006 / 9007		
F	Z	4	UM	2	0350	0360	5003 / 7021 / 7035 / 7037 / 9006 / 9007		

Fußteller

Familie	Gruppe	Stärke	Ausführung	Durchmesser mm	Farbe		Preis
F	Z	4	FT	0350	5003 / 7021 / 7035 / 7037 / 9006 / 9007		

Abdeckleiste unten

gerade

Familie	Gruppe	Stärke	Ausführung	Höhe mm	Breite mm	Material ⁽¹⁾	Farbe		Preis
F	Z	4	AL	0100	0400	ABS	5003 / 7035 / 7037 / 7021		
F	Z	4	AL	0100	0600	ABS	5003 / 7035 / 7037 / 7021		
F	Z	4	AL	0100	0800	ABS	5003 / 7035 / 7037 / 7021		
F	Z	4	AL	0100	1000	ABS	5003 / 7035 / 7037 / 7021		
F	Z	4	AL	0100	1200	ABS	5003 / 7035 / 7037 / 7021		
F	Z	4	AL	0100	1400	ABS	5003 / 7035 / 7037 / 7021		
F	Z	4	AL	0100	1600	ABS	5003 / 7035 / 7037 / 7021		
F	Z	4	AL	0100	1800	ABS	5003 / 7035 / 7037 / 7021		
F	Z	4	AL	0100	2000	ABS	5003 / 7035 / 7037 / 7021		

⁽¹⁾ ABS = Kunststoff



Hinweis zur Aufstellung bzw. Konfiguration, da sonst Kippgefahr besteht

■ Lineare Verbindungen müssen stabilisiert werden -
an den Endseiten und alle 2,5 m:

- a. Stützfuß
 - Fußteller (auch für Flucht- und Verkehrswege)
 - Auslegerfuß, Universalfuß
 - (diese nicht in Flucht- und Verkehrswegen verwenden)

- b. die Kombination entsprechend abwinkeln
(min. 30°, besser 45°-Winkel, Tiefe min. 400 mm)

- c1. Abwinklung in direkter Klettverbindung
(Breite der Stützwände min. 600 mm)

- c2. Stellwand-Verbindung mit Säule
(Breite der Stützwände min. 600mm)

- d. alleinstehende Wand unter 2 m Breite mit 2 Stützfüßen oder abgewinkelten Stützwänden (max. Höhe 1800 mm)

- e. die Wandbreite in der kleinsten freistehenden Winkelverbindung muss mindestens 600 mm betragen - Verbindung/Abwinklung direkt oder mit Säule

- f. bei einer L-Stellung ab einer Wandhöhe von > 1,8 m muss die jeweilige Schenkellänge der L-Stellung mindestens 800 und 900 mm betragen

- g. bei einer T-Stellung ab einer Wandhöhe von > 1,8 m muss die Wandbreite der kleinsten allein stehenden Wand in einer Front mindestens 1100 mm betragen

■ Hinweis bei Verwendung von Glaselementen:
es können störende Blendungen auftreten.
Hinsichtlich des Einsatzes von Glaselementen ist eine Einzelarbeitsplatzanalyse bezüglich Reflexion und Blendung durchzuführen.

■ Eine Wand darf nicht mit mehr als 3 Anhängeteilen belastet werden.

■ Die Anhängeteile dürfen jeweils mit höchstens 2 kg belastet und nicht höher als 1300 mm in der Wand eingehängt werden.

■ Bei weiteren Kombinationen bitte mit PREFORM Rücksprache halten.

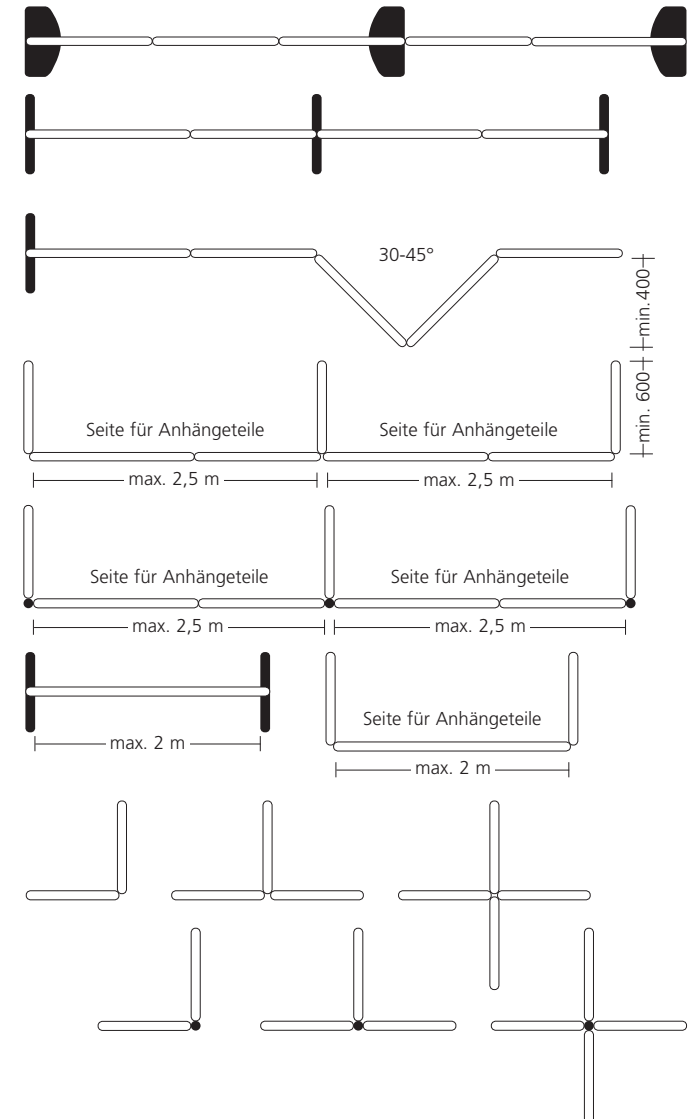

Für unsachgemäße Behandlung kann keine Gewährleistung übernommen werden

Notizen

Notizen



Notizen

Lieferungs- und Zahlungsbedingungen

Allgemeines:

Die nachstehenden Lieferungs- und Zahlungsbedingungen gelten für alle unsere Lieferungen und Leistungen. Andere Bedingungen, z.B. Einkaufsbedingungen des Bestellers, werden nur dann Vertragsbestandteil, wenn dies ausdrücklich schriftlich von PREFORM bestätigt worden ist. Im Konfliktfall gilt die gesetzliche Regelung.

Angebote:

Soweit schriftliche, individuelle Lieferangebote seitens PREFORM ausgearbeitet werden, sind diese – soweit nichts anderes vereinbart – auf die Dauer von 2 Monaten als feste Vertragsangebote anzusehen, anschliessend sind sie freibleibend. Offenbare Angebotsfehler können vor Auftragsannahme berichtigt werden.

Preise:

Alle Preise verstehen sich in EURO exkl. Mehrwertsteuer. Liegen zwischen Vertragsabschluss und vereinbartem Liefertermin mehr als 4 Monate, ist PREFORM berechtigt, die zum Zeitpunkt der Lieferung gültigen Preise zu berechnen.

Bestellungen und Vertragsabschluss:

Durch die Erteilung eines Auftrages anerkennt der Besteller diese Verkaufsbedingungen. Eine mündliche oder schriftliche Bestellung gilt als angenommen, wenn sie von PREFORM schriftlich bestätigt worden ist. Werden die Raummaße durch PREFORM ermittelt, ist der Besteller zur Überprüfung verpflichtet. Bei fehlender Auftragsbestätigung gelten spätestens mit der Annahme der Ware unsere Liefer- und Zahlungsbedingungen als angenommen.

Erhält PREFORM nach Absendung der Auftragsbestätigung oder Rechnung Kenntnis von einer wesentlichen Verschlechterung der Vermögensverhältnisse des Bestellers oder eine entsprechende ungünstige Auskunft über sein kaufmännisches Verhalten und seine Zahlungsweise, so kann PREFORM entweder die Lieferung von vorheriger Zahlung oder einer sonstiger sachgemäß erscheinender Sicherheit abhängig machen oder vom Vertrag zurückzutreten.

Auftragsänderungen:

Sämtliche Abänderungen und Ergänzungen einer Bestellung bedürfen der schriftlichen Bestätigung durch PREFORM. Änderungen sind nur innerhalb der ersten 3 Tage ab Auftragsbestätigung möglich, wobei sich die Lieferzeit dadurch verlängern kann. Allfällige Kosten, welche durch Auftragsänderungen entstehen, werden nach Aufwand verrechnet.

Stornierung, Rücktritt:

Bei Stornierung eines Auftrages durch den Besteller, behält sich PREFORM vor, alle bisherigen Aufwendungen und angefallenen Kosten dem Besteller in Rechnung zu stellen. Bei den für den Besteller besonders angefertigten oder speziell beschafften Waren, ist ein Rücktritt vom Auftrag ausgeschlossen.

Lieferzeit und Lieferbehinderung:

Die Lieferzeit beginnt mit dem Tag der Bestellungsannahme durch PREFORM, jedoch nicht vor völliger Klärung aller Ausführungseinzelheiten und wird nach Kalenderwochen festgelegt. Der Auslieferungstag in der bestätigten Woche bleibt PREFORM vorbehalten.

Soweit PREFORM an der Erfüllung ihrer Verpflichtung durch den Eintritt unvorhersehbarer Ereignisse gehindert wird, die PREFORM trotz der nach den Verhältnissen des Einzelfalles zumutbaren Sorgfalt nicht abwenden konnte – gleichgültig ob im Werk PREFORM oder bei deren Vorlieferanten eingetreten – insbesondere behördliche Eingriffe, Betriebsstörungen, Arbeitskämpfe, Verzögerungen in der Anlieferung wesentlicher Roh- und Hilfsstoffe, verlängert sich die Lieferzeit in angemess-

enem Umfang. Wird durch die vorgenannten Ereignisse die Lieferung oder Leistung unmöglich, so wird PREFORM von der Lieferverpflichtung frei, ohne dass der Besteller vom Vertrag zurücktreten oder Schadenersatz verlangen kann. Treten die vorgenannten Hindernisse beim Besteller ein, so gelten die gleichen Rechtsfolgen auch für seine Abnahmeverpflichtungen. Die Vertragspartner sind verpflichtet, dem anderen Teil Hindernisse der vorbezeichneten Art unverzüglich mitzuteilen. Für Aufträge, für die keine feste Lieferzeit bestätigt werden kann (Abrufaufträge), gilt, wenn nicht anderes vereinbart, eine Mindestabrufrfrist von 30 Tagen.

Werden Lieferungen, auch solche aus Rahmenverträgen und Abrufaufträgen, nicht fristgemäß abgenommen, so ist PREFORM berechtigt, allfällige Kosten (Einlagerung) in Rechnung zu stellen

Lieferung/Versand:

Der Versand der Ware erfolgt einschließlich eventuell erforderlicher Verpackung ab Werk innerhalb der BRD. Export: in der Regel ab Werk nach Absprache. LKW-Anfahrt und Entladung müssen gewährleistet sein. PREFORM behält sich nach entsprechender Ankündigung vor, andere Versandarten, wie z.B. Stückgut- oder Waggonversendung frei Stückgut bzw. Bahnhof des Bestellers, vorzunehmen. Falls der Besteller eine besondere Verpackung oder besondere Versandart wünscht, werden die auftretenden Mehrkosten gesondert in Rechnung gestellt. Der Besteller hat dafür zu sorgen, dass die Anlieferung mindestens zu den üblichen Geschäftszeiten möglich ist. Ausnahmen müssen zwischen dem Besteller und PREFORM vorgängig abgesprochen werden.

Das Verpacken an der Verwendungsstelle sowie das Auspacken und Aufstellen der Ware obliegt dem Händler. Soll die Ware durch PREFORM beim Endabnehmer verpackt und/oder montiert werden, ist PREFORM berechtigt, den Arbeitsaufwand für die zusätzliche Dienstleistung dem Besteller zu berechnen.

Für Lieferungen (z. B. Zubehör, Kleinteile, etc.) unter einem Nettowarenwert von € 500,00 werden die Versandkosten berechnet. Für Lieferungen (Wände und Zubehör) unter einem Nettowarenwert von € 500,00 wird ein Mindermengenzuschlag je Bestellung von € 100,00 Netto erhoben.

Transportrisiko:

Bei Versand per LKW PREFORM oder Vertragspediteur PREFORM geht die Gefahr der Lieferung mit Übergabe der Ware auf den Empfänger über.

Die Gefahr eines Verlustes oder Beschädigung der Ware während des Transports, welche weder der Absender noch Empfänger zu vertreten hat, trägt PREFORM bzw. deren Vertragspediteur, jedoch nur unter der Voraussetzung, dass der Empfänger/Kunde dem Frachtführer auf dem Lieferschein oder Frachtbrief Art und Umfang des Transportschadens bescheinigt, soweit möglich unter näherer Angaben seiner Entstehung unter Gegenzeichnung durch den Frachtführer.

Bei Selbstabholung der Ware durch den Besteller oder dessen Vertragspediteur geht die Gefahr bei Ausgabe der Ware im PREFORM Geschäftslokal auf den Besteller über.

Mängelrüge:

Beanstandungen erkennbarer Mängel oder Falschlieferungen sind PREFORM innerhalb einer Woche schriftlich anzuzeigen. Branchenübliche technologische begründete Abweichungen in den Maßen, der Form sowie nicht behebbare, in der Natur der Materialien (z.B. Stoff, Holz etc.) liegende Farbabweichungen, berechtigen nicht zu Beanstandungen. Unwesentliche Mängel berechtigen nicht zur Zurückhaltung der Zahlung. Geringfügige Abweichungen der Ware bezüglich Maße, Farbe oder Design gegenüber Abbildungen, Mustern oder PREFORM-Verkaufsunterlagen können nicht beanstandet werden.

Farb- und Strukturabweichungen in Bezugstoffen sind produktionsbedingt und berechtigen, insbesondere bei Nachlieferungen, nicht zur Reklamation.

Bei berechtigten Beanstandungen steht PREFORM das Recht zu, die Ware nachzubessern oder Ersatzlieferung zu leisten. Dem Besteller steht das Recht zur Wandelung oder Minderung nur dann zu, wenn PREFORM bei Vorliegen eines Mangels die Nachbesserung oder Ersatzlieferung in angemessener Frist unterlässt oder diese nicht zur Beseitigung des Mangels führt. Rücksendungen dürfen nur mit Einverständnis von PREFORM erfolgen. Rücksendungen, die der Besteller zu vertreten hat, gehen zu Lasten des Bestellers.

Warenrücknahme:

Mit Ausnahme der als Muster definierten Bezüge besteht grundsätzlich kein Rückgaberecht. Sonderanfertigungen sowie speziell beschaffte Artikel können nicht zurückgegeben werden.

Gewährleistung:

Es wird Gewährleistung für die Dauer von 24 Monaten ab Übergabe übernommen, die alle Mängel umfasst, die ihre Ursachen im Material, in der Verarbeitung und in der Konstruktion haben. Die Gewährleistung umfasst nicht den natürlichen Verschleiss sowie Schäden durch unsachgemäße Behandlung oder mangelnde Sorgfalt (z.B. Aufstellung in nassen Neubauten, Einlagerung an feuchten Orten, fehlender Schutz vor starker Wärmeeinwirkung, fehlerhafte Reinigung und Bedienung, mutwillige Beschädigung sowie Veränderung der Produkte durch Dritte).

Gewährleistet wird nicht für Sonderanfertigungen, die nach Angaben oder Konstruktionsunterlagen des Auftraggebers hergestellt werden, soweit Mängel auf diesen Konstruktionsunterlagen beruhen. Die Gewährleistungshaftung tritt nur ein, wenn der Mangel unverzüglich nach Bekanntwerden PREFORM oder seinem Beauftragten schriftlich mitgeteilt wird. Die beanstandete Ware soll möglichst umgehend aus der Benutzung gezogen werden. Gewährleistungsansprüche sind ausgeschlossen, wenn der Besteller die Ware weiterverarbeitet oder veräußert hat, nachdem er den Mangel entdeckt oder hätte entdecken müssen.

Für sämtliche Arbeiten, wie Verankerungen von Schrankwänden, Elektrifizierung von Büroarbeitsplätzen usw., die vom Besteller in eigener Verantwortung durchgeführt werden, übernimmt PREFORM keine Verantwortung.

Schäden, verursacht durch den Besteller oder Dritte wie Gewaltanwendung, nicht vorschriftsgemäße Installation, Änderungen, Reparaturen oder unsachgemäße Wartung sind von der Garantie ausgenommen.

Muster und Zeichnungen:

An Abbildungen, Zeichnungen, Skizzen, sonstigen Unterlagen und Mustern behält sich PREFORM Eigentums- und Urheberrecht vor. Sie sind auf Verlangen unverzüglich zurückzusenden und dürfen nicht an Dritte ohne Einverständnis von PREFORM weitergegeben werden.

Musterwaren:

Musterstücke und Musterstellungen sind, wenn nichts anderes vereinbart, innerhalb von vier Wochen zurückzugeben. Innerhalb dieser Frist nicht retournierte Muster werden als gekauft betrachtet und fakturiert. Musterstücke in Sonderanfertigung müssen gekauft werden.

Sonderanfertigungen:

Sonderanfertigungen sind solche Artikel, die nicht serienmäßig hergestellt oder nicht in Preislisten geführt werden. Besondere Farbgebungen nach eingesandten Farbmustern zählen ebenfalls als Sonderanfertigung, sofern keine andere schriftliche Regelung getroffen wurde.

Zahlung:

Die Zahlungsbedingungen lauten generell 8 Tage rein netto ab Rechnungsdatum, sofern nicht andere Konditionen schriftlich vereinbart worden sind. Unberechtigte Skontoabzüge

werden nachbelastet. PREFORM behält sich vor, ggf. andere Zahlungsmodalitäten anzuwenden bzw. Akonto- oder Vorauszahlungen zu verlangen.

Eigentumsvorbehalt:

PREFORM behält sich das Eigentum an der gelieferten Ware bis zur Erfüllung aller Forderungen aus der Geschäftsverbindung mit dem Besteller vor.

Der Besteller ist berechtigt, diese Waren im ordentlichen Geschäftsgang zu veräußern, solange er seinen Verpflichtungen mit PREFORM rechtzeitig nachkommt. Er darf jedoch die Vorbehaltsware weder verpfänden noch zur Sicherheit übereignen.

Bei Zahlungsverzug des Bestellers ist PREFORM (nach Mahnung) berechtigt, auch ohne Ausübung des Rücktritts und ohne Nachfristsetzung auf Kosten des Bestellers die einstweilige Herausgabe der Vorbehaltsware zu verlangen. Alle Forderungen und Rechte aus dem Verkauf oder einer ggf. dem Käufer gestatteten Vermietung von Waren, an denen PREFORM Eigentumsrechte zustehen, tritt der Besteller schon jetzt zur Sicherung an diesen ab. PREFORM nimmt die Abtretung hiermit an.

Eine etwaige Be- oder Verarbeitung der Vorbehaltsware nimmt der Besteller stets für PREFORM vor. Wird die Vorbehaltsware mit anderen nicht PREFORM gehörenden Gegenständen verarbeitet oder untrennbar verbunden, so erwirbt PREFORM das Miteigentum an der neuen Sache im Verhältnis des Fakturenwertes der Vorbehaltsware zu den anderen verarbeiteten oder verbundenen Gegenständen zum Zeitpunkt der Verarbeitung oder Verbindung.

Werden Waren von PREFORM mit anderen beweglichen Gegenständen zu einer einheitlichen Sache verbunden und ist die andere Seite als Hauptsache anzusehen, so gilt als vereinbart, dass der Besteller PREFORM anteilmäßig Miteigentum überträgt, soweit die Hauptsache ihm gehört.

Der Besteller verwahrt das Eigentum oder Miteigentum für PREFORM. Für die durch Verarbeitung oder Verbindung entstehende Sache gilt im übrigen das gleiche wie für die Vorbehaltsware. Über Zwangsvollstreckungsmaßnahmen Dritter in die Vorbehaltsware oder in die PREFORM abgetretenen Forderungen oder sonstigen Sicherheiten hat der Besteller PREFORM unverzüglich unter Übergabe der für eine Intervention notwendigen Unterlagen zu unterrichten; dies gilt auch für Beeinträchtigungen sonstiger Art.

PREFORM verpflichtet sich, die ihr nach den vorstehenden Bestimmungen zustehenden Sicherungen auf Verlangen des Käufers insoweit freizugeben, als der Wert der sicherungsbereinigten Güter die zu sichernden Forderungen um mehr als 10% übersteigt.

Erfüllungsort und Gerichtsstand:

Erfüllungsort für die Lieferung und Zahlung ist der Sitz von PREFORM. Für alle Rechtsstreitigkeiten aus dem Vertragsverhältnis über die Gültigkeit des Vertrages ist ausschließlich das Gericht am Sitz des Herstellers zuständig, soweit vom Gesetz nicht ausdrücklich etwas anderes bestimmt ist. Die Bestimmungen des UN-Kaufrechts finden keine Anwendung.

Schlussbemerkung:

Wird gerichtsseitig die Nichtigkeit oder Rechtswidrigkeit einzelner Vertragsbestimmungen, auch durch Gesetzesänderungen, festgestellt, so wird dadurch die Rechtsgültigkeit der übrigen Lieferungsbedingungen nicht berührt.

Datenschutz:

Personen- und unternehmensbezogene Daten unserer Kunden speichern wir unter Beachtung der Vorschriften des Bundesdatenschutzgesetzes.

