

PALMBERG

Büroeinrichtungen + Service GmbH

Am Palmberg 9 · 23923 Schönberg

Tel. +49 38828 38-0

Fax +49 38828 38-136

info@palmberg.de · www.palmberg.de

Showroom Hamburg

Heidenkampsweg 82 · 20097 Hamburg

Showroom Berlin

Aroser Allee 66 · 13407 Berlin

Showroom Düsseldorf

Königsallee 61 · 40215 Düsseldorf

Showroom Frankfurt

Frankfurter Str. 151 C

(Eingang C / 5. OG)

63303 Dreieich

Showroom München

Lilienthalstr. 2a · 85399 Hallbergmoos

Showroom Stuttgart

Rita-Maiburg-Str. 40

70794 Filderstadt-Bernhausen

Showroom Niederlande

Rietveldenweg 47

5222 AP's-Hertogenbosch

Tel. +31 411 689522

Fax +31 411 689479

info@palmberg.nl · www.palmberg.nl

(Schweiz) AG

Werkstrasse 17 · 8222 Beringen

Tel. +41 62 888 80 00

info@palmberg.ch · www.palmberg.ch

www.facebook.com/palmberg.de

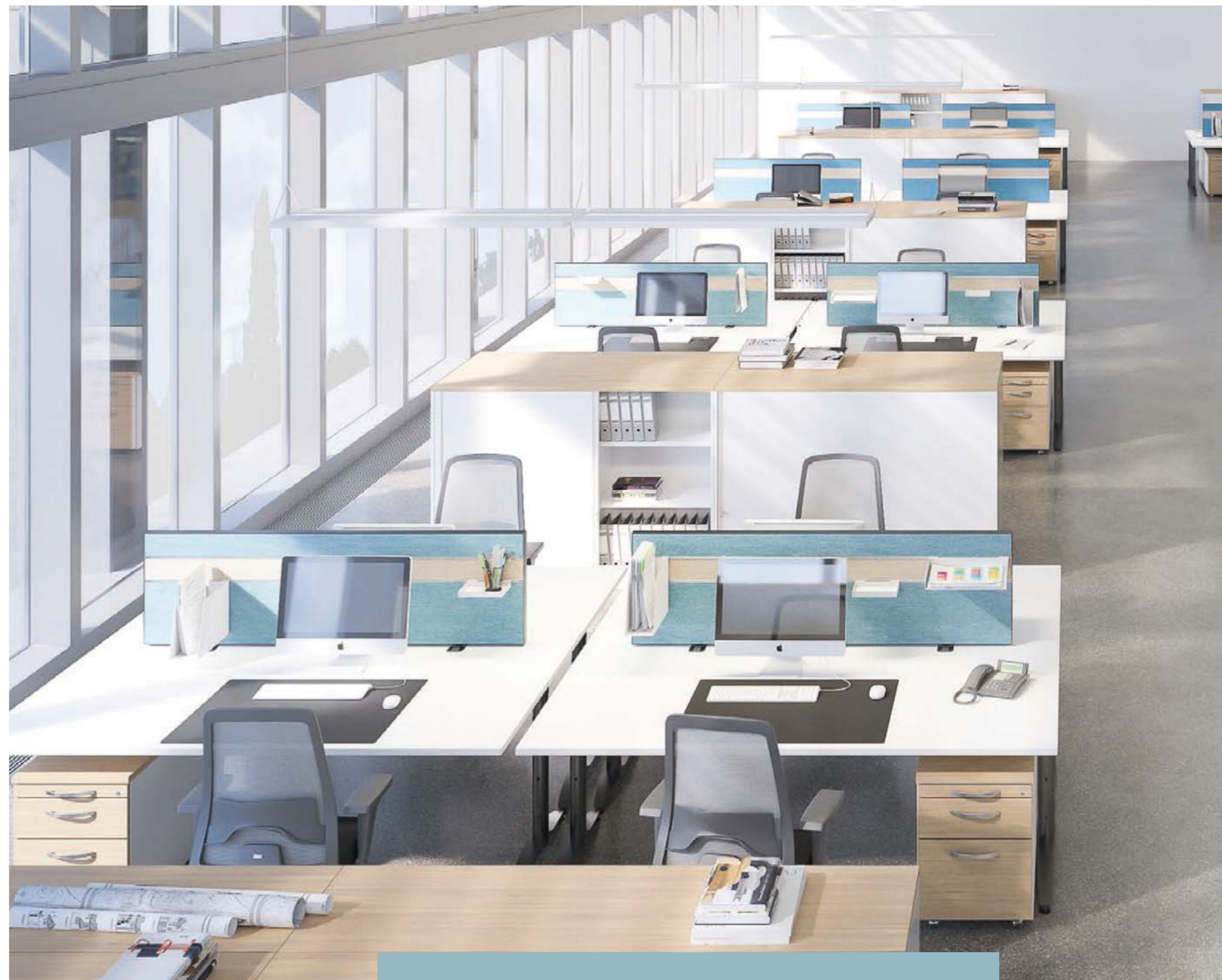

PLATTENÜBERSICHT Schreibtische

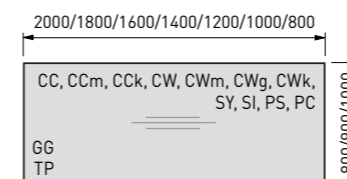

- PS nur in Tiefen 800 + 1000 mm erhältlich
- als Gasfedertisch CWg nur in Tiefe 800 mm erhältlich

Gasfedertische sind nur in Rechteckform erhältlich.
Kurbeltische sind nur in Rechteckform erhältlich.

Beistelltische

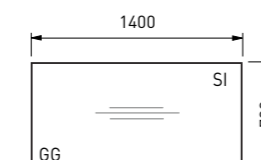
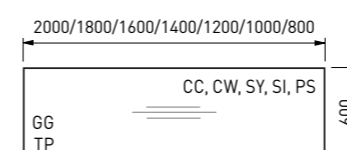

Alle Zeichnungen sind im Maßstab 1:50 dargestellt!

Optik, Qualität und Funktionalität

Nur an gut geplanten und ausgestatteten Arbeitsplätzen können Sie Ihre Ideen optimal verwirklichen. Wir bieten Ihnen moderne Schreibtischformen für ergonomisches und flexibles Arbeiten.

Unsere Schreibtische überzeugen jeden, der Wert auf Optik, Qualität und eine optimale Funktionalität legt. Verwandeln Sie Ihre Arbeitswelten in inspirierende, auf die Bedürfnisse der Mitarbeiter ausgelegte Bürolandschaften.

Alle Plattenmaterialien mit einer Melaminharzbeschichtung entsprechen der **Emissionsklasse E1** nach DIN EN 14322.

Spanplatte

Dicke = 25 mm, melaminharzbeschichtete Oberfläche, 3 mm PP-Umleimer - umlaufender Radius R3

MDF-Faserplatte

Dicke = 19 mm, melaminharzbeschichtete Oberfläche, 2 mm PP-Umleimer - umlaufender Radius R2

Furnierplatte

Dicke = 25 mm, 3 mm, Echtholzumleimer - umlaufender Radius R3

Furnierplatte

Dicke = 19 mm, 2 mm, Echtholzumleimer - umlaufender Radius R2

Vollkernplatte *** (HPL)

Dicke = 12 mm, Kernfarbe schwarz, melaminharzbeschichtete Oberfläche, umlaufender Radius R2

*** nicht in jedem Programm bestellbar



www.blaue-engel.de/uz38

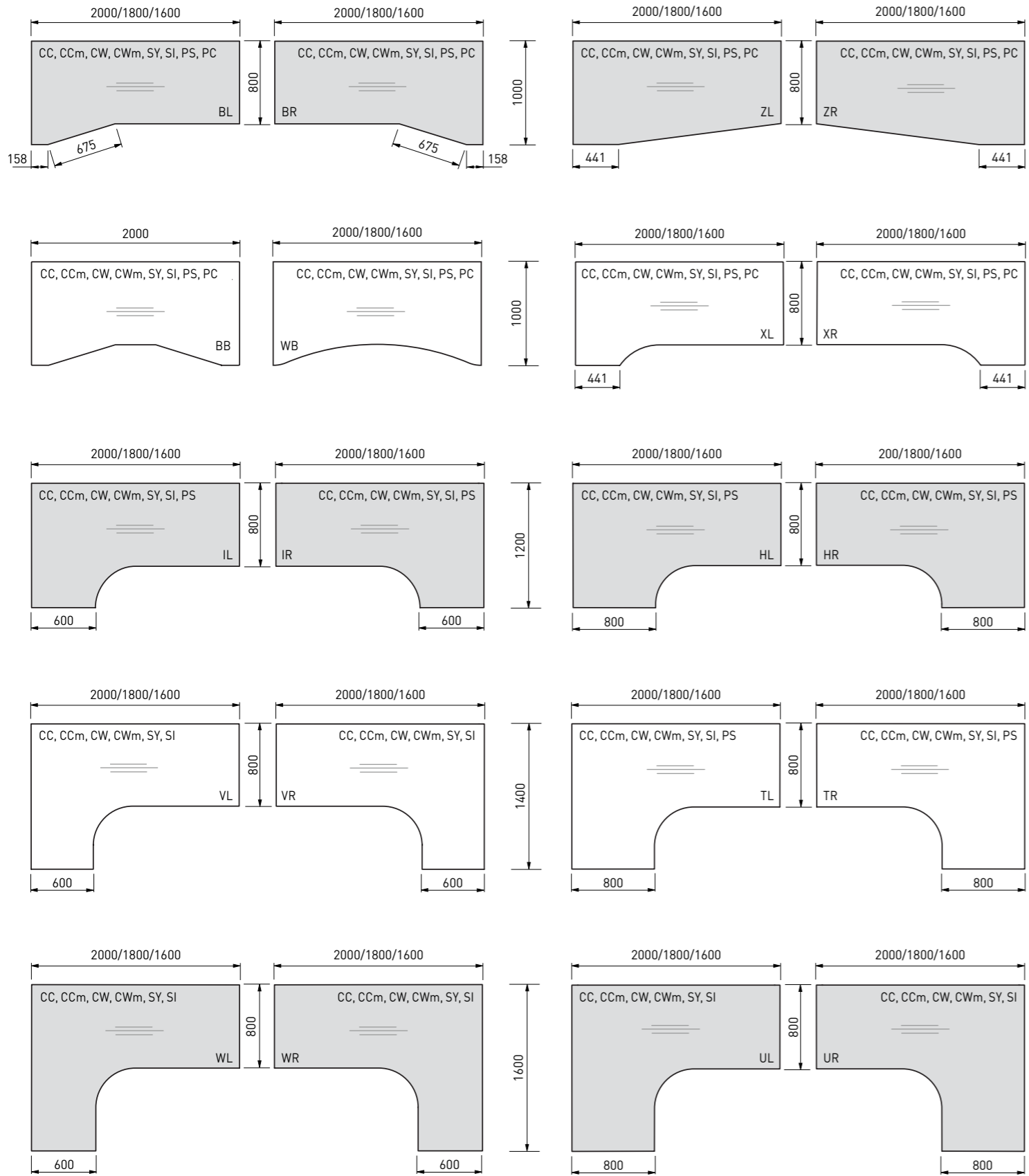

COM-Arbeitsplatz NL 2108

Alle Möbel von PALMBERG haben eine 100 % fugenlose Kantenverarbeitung durch Lasertechnologie auf höchstem Niveau

Als Kunde fordern Sie mit Recht, Möbel, die den hohen, modernen Ansprüchen im Bürosegment genügen. Unser Know-how macht es möglich, fast jeden Kundenwunsch zu erfüllen. Die PALMBERG-Möbelserien lassen sich auf die individuellen Bedürfnisse der Benutzer „zuschneiden“.

Eine flexible und hochmoderne Fertigung ermöglicht dabei einen passgenauen Zuschnitt für jede Raumsituation. Mit variablen Maßen setzen die PALMBERG-Möbel kleine und große Büros perfekt in Szene. So entstehen perfekte Lösungen für klassisches und modernes Bürodiesign auf höchstem Niveau.

	CC	CCm	CCK	CW	CWm	CWg	CWk	SY	SI	PS	PC
AE	•	•	■	•	•	•	■	•	•	•	•
AL	•	•	■	•	•	•	■	•	•	•	•
AR	•	•	■	•	•	•	■	•	•	•	•
AV	•	■	■	•	■	■	■	•	•	■	•
BB	•	•	■	•	•	•	■	•	•	•	•
BL	•	•	■	•	•	•	■	•	•	•	•
BR	•	•	■	•	•	•	■	•	•	•	•
CB	•	•	■	•	•	•	■	•	•	•	■
EL	•	■	■	•	■	■	■	•	•	•	■
ER	•	•	■	•	•	•	■	•	•	•	■
FB	•	■	■	•	■	■	■	•	■	•	•
GG	•	•	•	•	•	•	•	•	•	•	•
HL	•	•	■	•	■	■	■	•	•	•	■
HR	•	•	■	•	•	•	■	•	•	•	•
IL	•	•	■	•	•	•	■	•	•	•	•
IR	•	•	■	•	•	•	■	•	•	•	•
KB	•	•	■	•	•	•	■	•	•	•	•
ML	•	•	■	•	•	•	■	•	•	•	•
MR	•	•	■	•	•	•	■	•	•	•	•
NL	•	•	■	•	•	•	■	•	•	•	•
NR	•	•	■	•	•	•	■	•	•	•	•
PL	■	■	■	■	■	■	■	•	•	•	•
PR	■	■	■	■	■	■	■	•	•	•	•
RL	•	•	■	•	•	•	■	•	•	•	•
RR	•	•	■	•	•	•	■	•	•	•	•
SL	•	•	■	•	•	•	■	•	•	•	•
SR	•	•	■	•	•	•	■	•	•	•	•
TL	•	•	■	•	•	•	■	•	•	•	•
TP	•	•	■	•	•	•	■	•	•	•	•
TR	•	•	■	•	•	•	■	•	•	•	■
UL	•	•	■	•	•	•	■	•	•	■	•
UR	•	•	■	•	•	•	■	•	•	•	■
VB	•	■	■	•	■	■	■	•	•	•	■
VE	•	•	■	•	•	•	■	•	•	•	•
VL	•	•	■	•	•	•	■	•	•	•	■
VR	•	•	■	•	•	•	■	•	•	•	■
WB	•	•	■	•	•	•	■	•	•	•	•
WL	•	•	■	•	•	•	■	•	•	•	■
WR	•	•	■	•	•	•	■	•	•	■	•
XL	•	•	■	•	•	•	■	•	•	•	•
XR	•	•	■	•	•	•	■	•	•	•	•
ZL	•	•	■	•	•	•	■	•	•	•	•
ZR	•	•	■	•	•	•	■	•	•	•	•

bei CWg + PS nicht alle AE-Platten
 bei CWg nicht alle AL-Platten
 bei CWg nicht alle AR-Platten

CCm = CALDO Motortisch
 CCK = CALDO Kurbeltisch
 CWm = CREW Motortisch
 CWg = CREW Gasfedertisch
 CWk = CREW Kurbeltisch

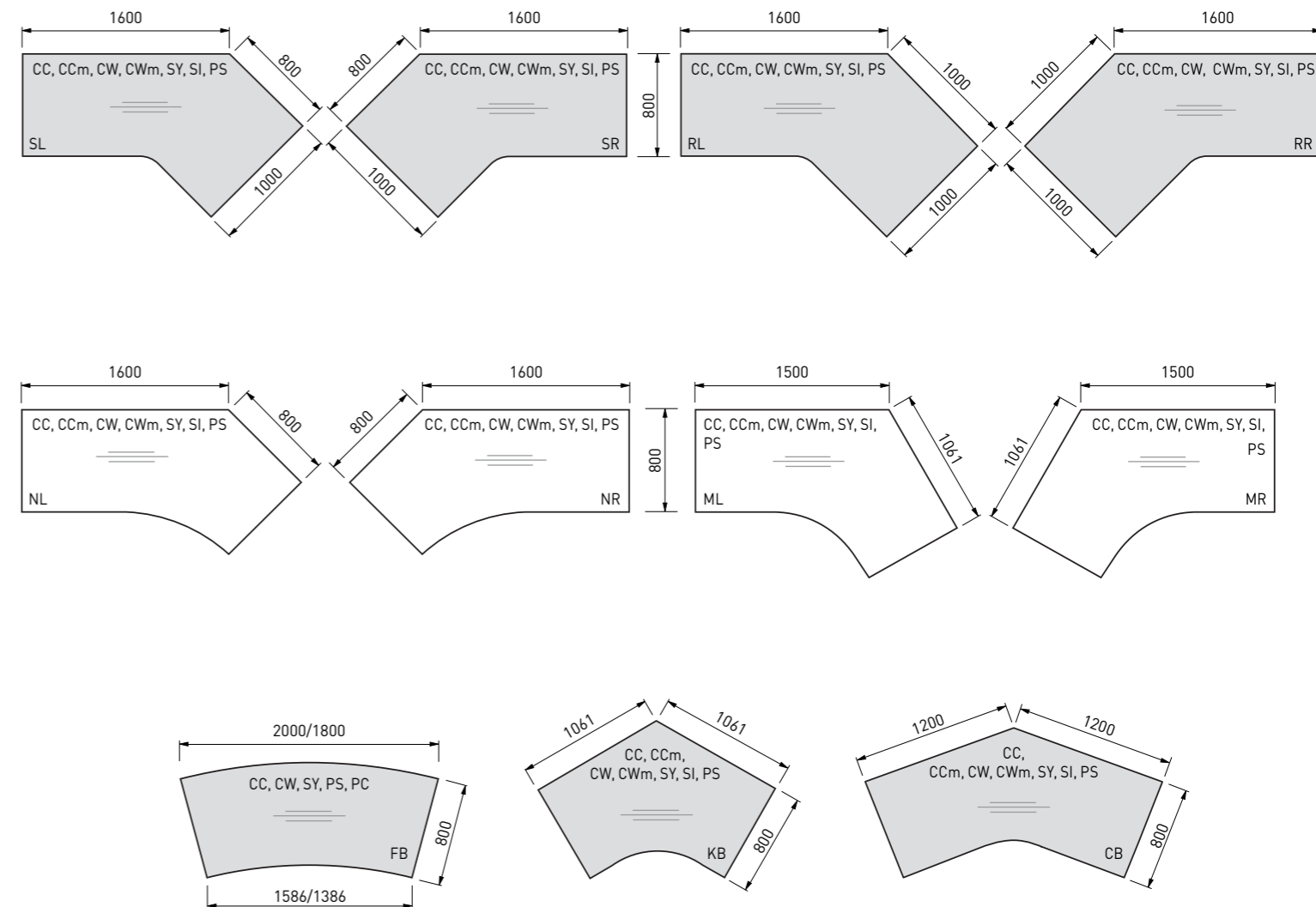



Ansatzelement AR 11031

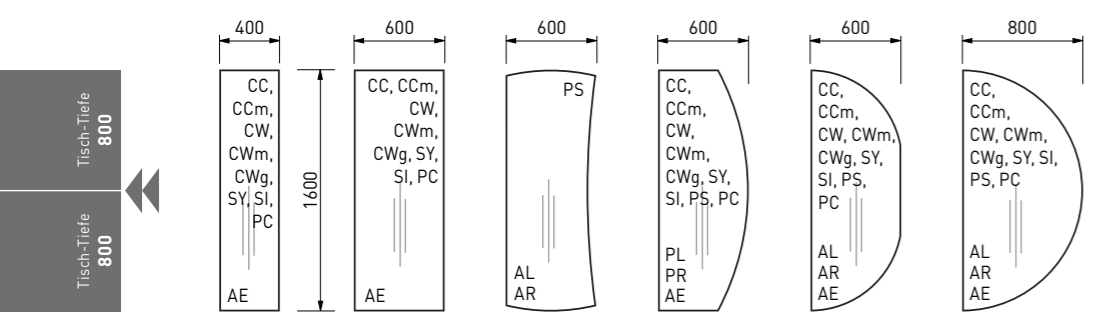
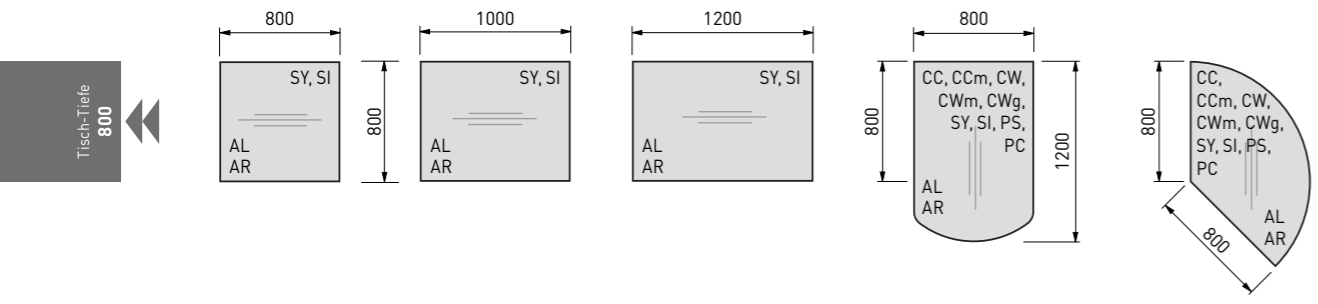
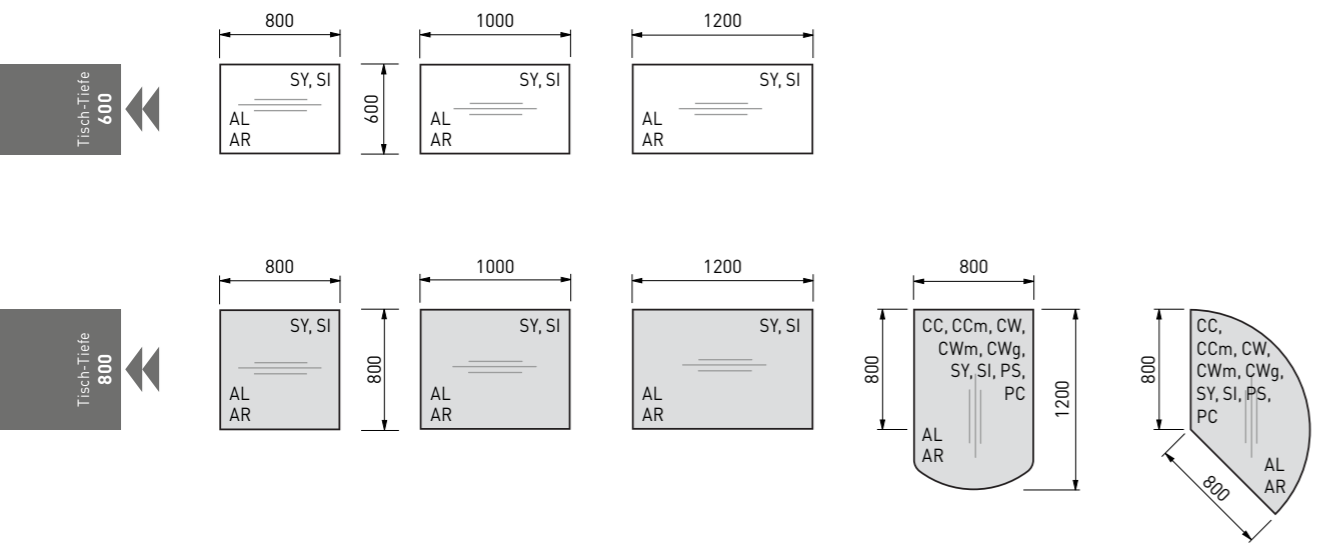

· bei CCm und CWm ändert sich das Maß auf 1625 mm

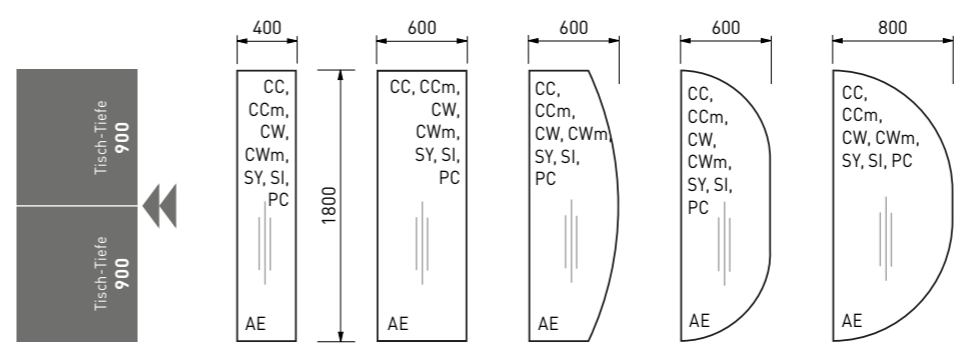
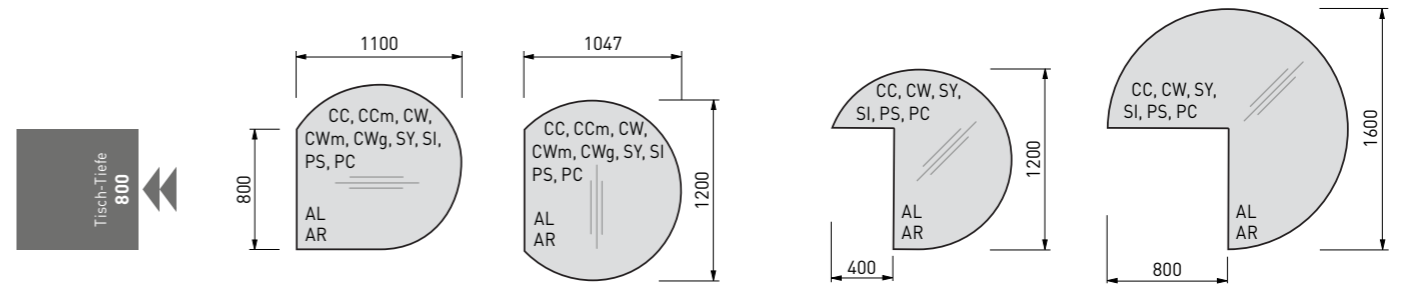

· bei CCm und CWm ändert sich das Maß auf 1825 mm

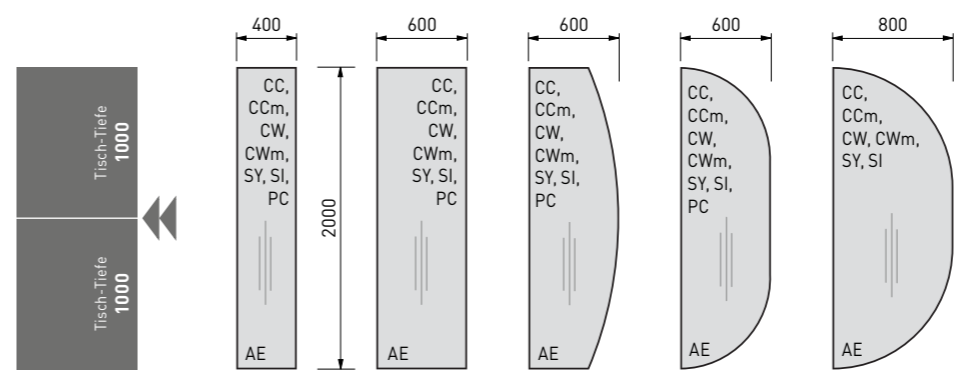

· bei CCm und CWm ändert sich das Maß auf 2025 mm

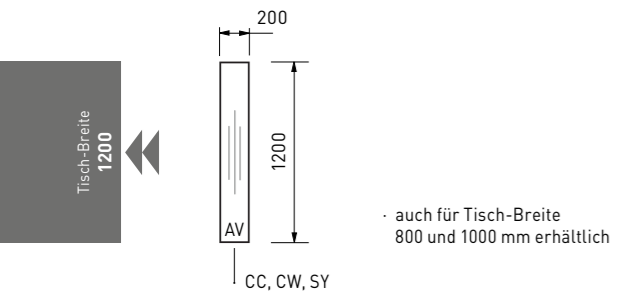

auch für Tisch-Breite 800 und 1000 mm erhältlich

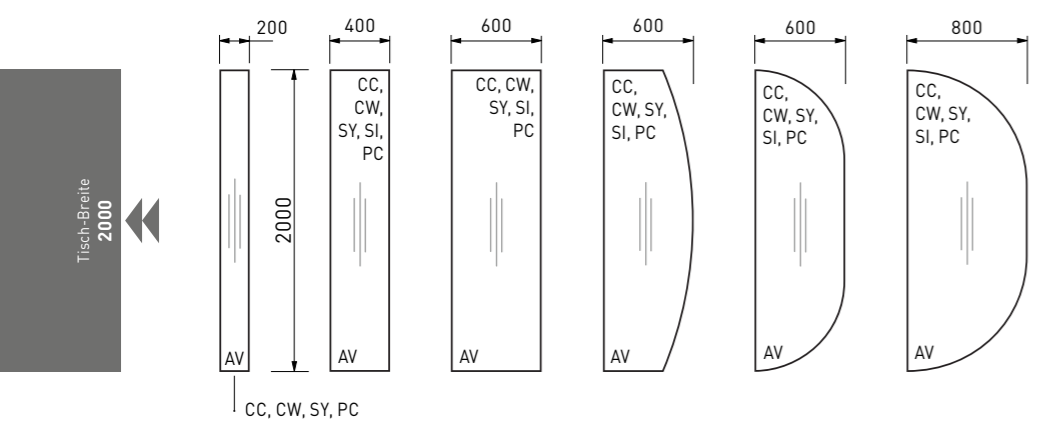
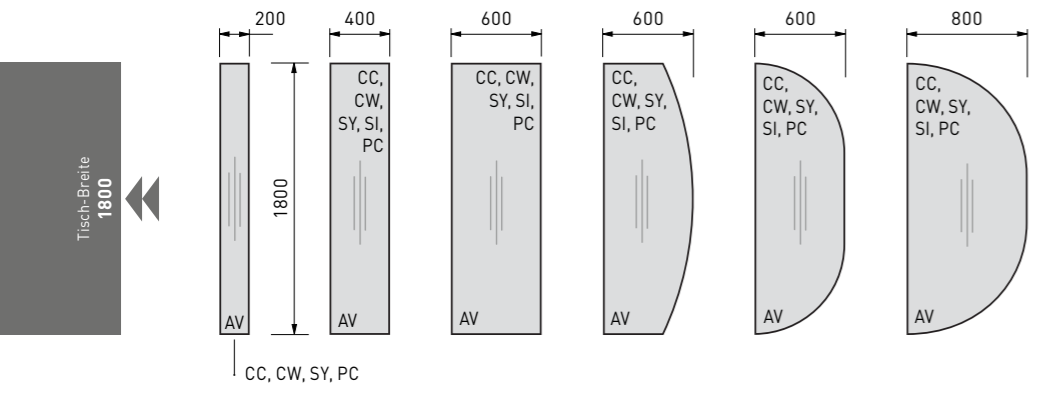
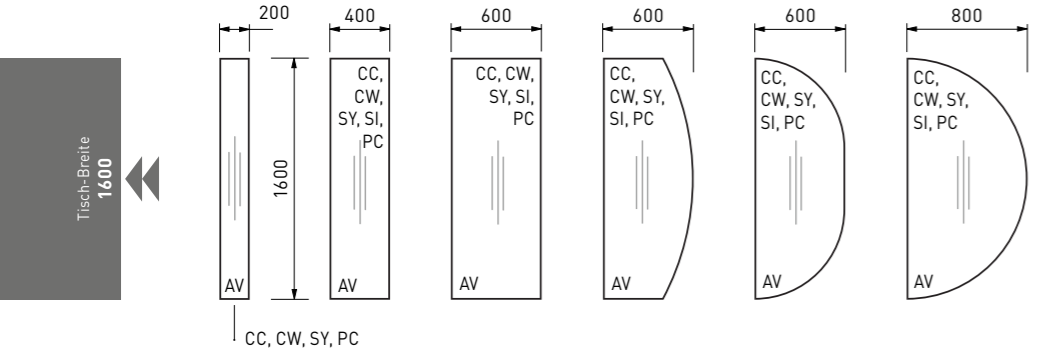
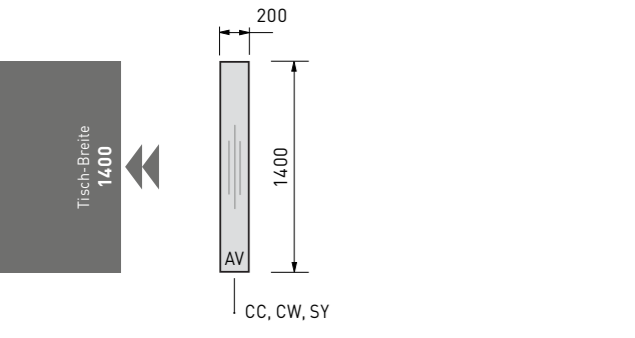

Vorsatzelement AV 20050

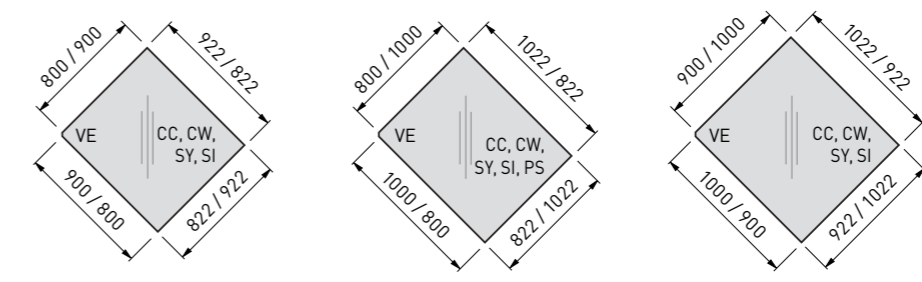
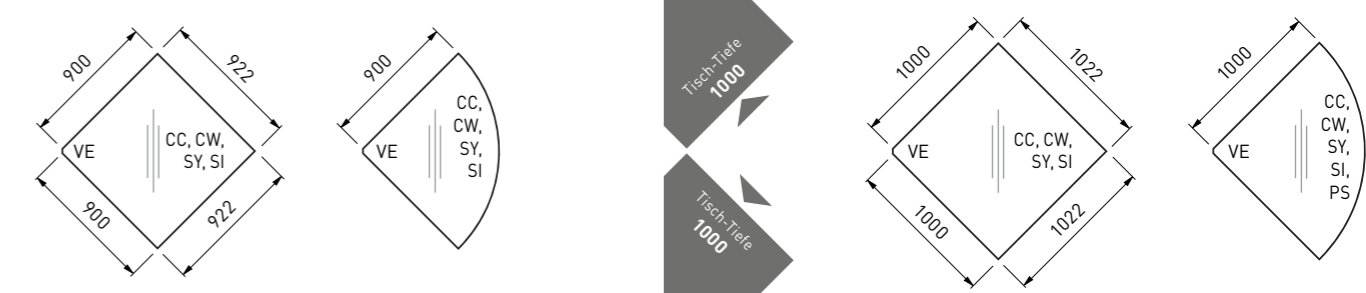
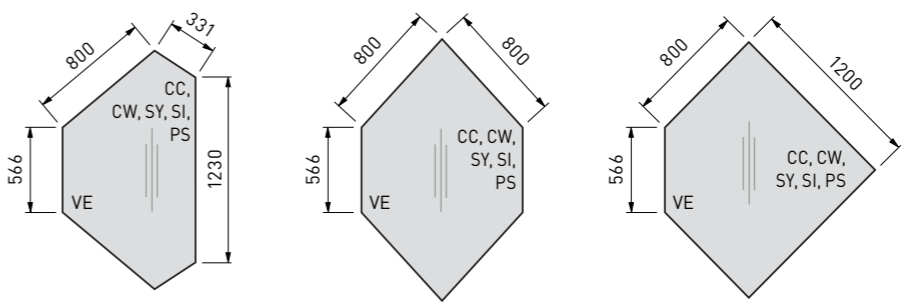
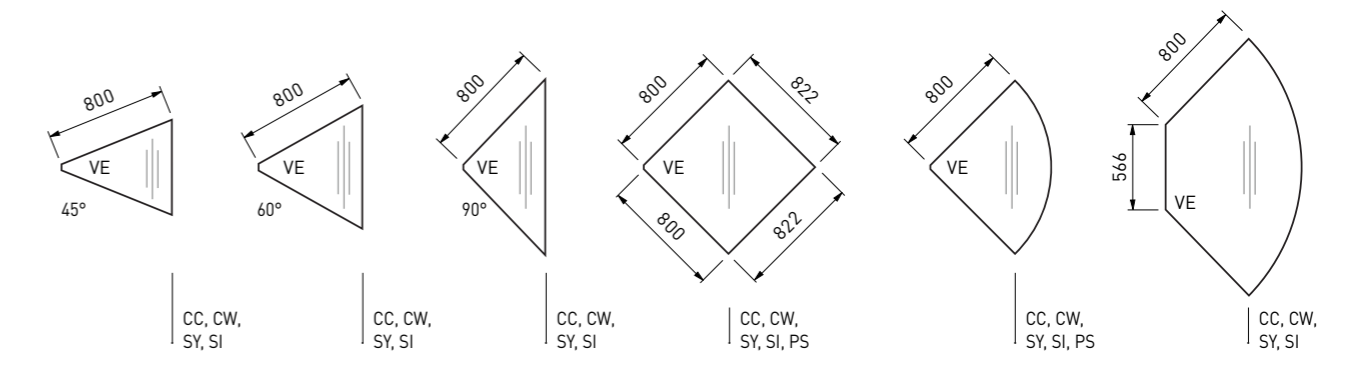

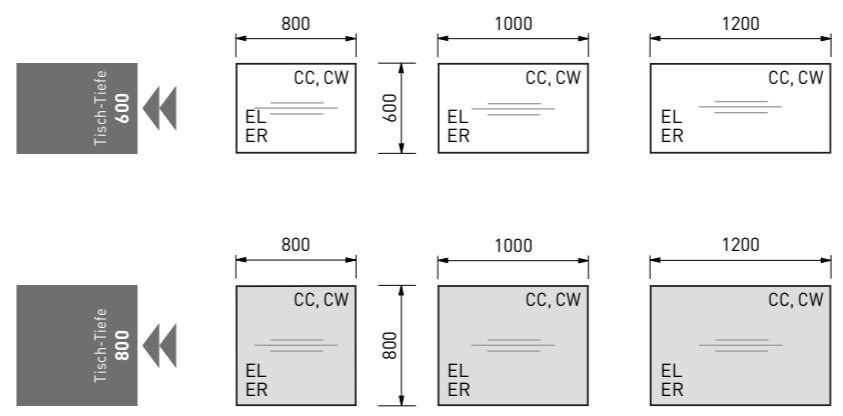
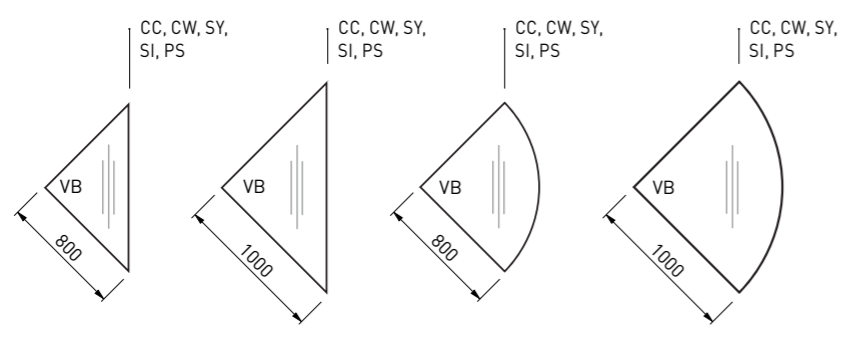
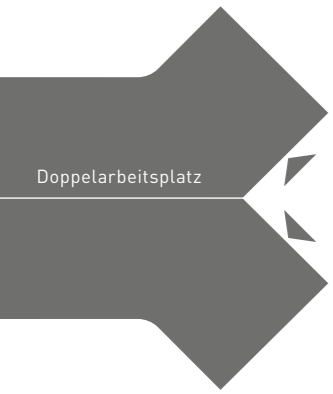

Verkettungselement VE 09025

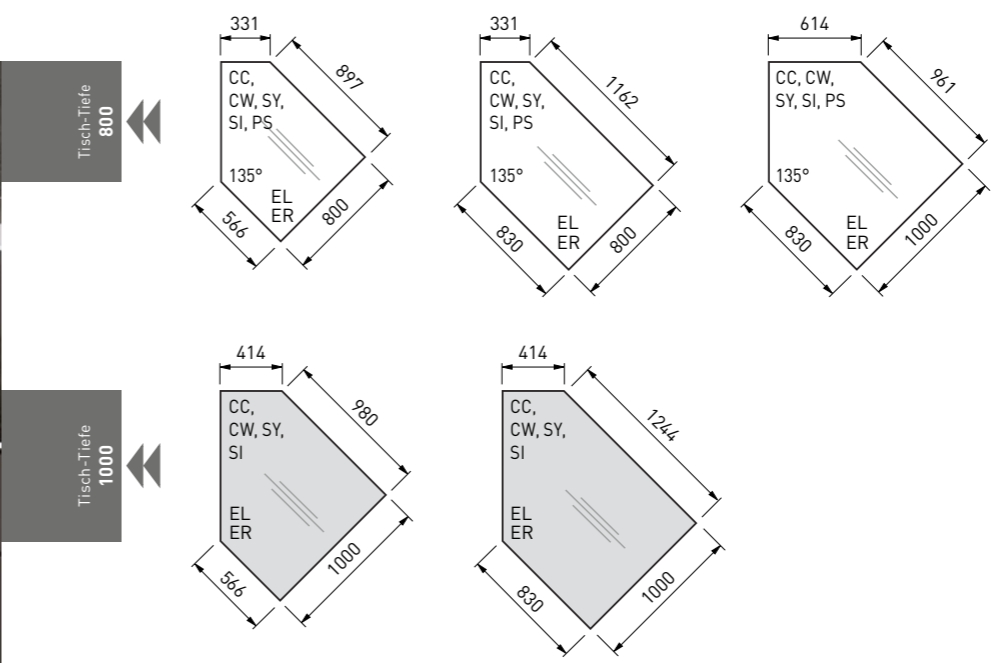

Fehlt etwas? Wir helfen gern.
marketing@palmberg.de

Dekore und Kompaktschichtstoff

Dekore - Melamin-Spanplatte 19 mm / 25 mm

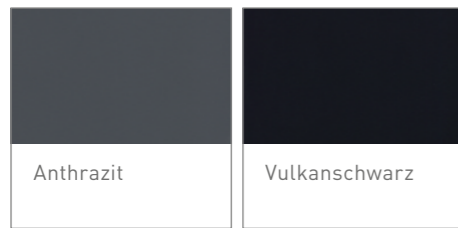
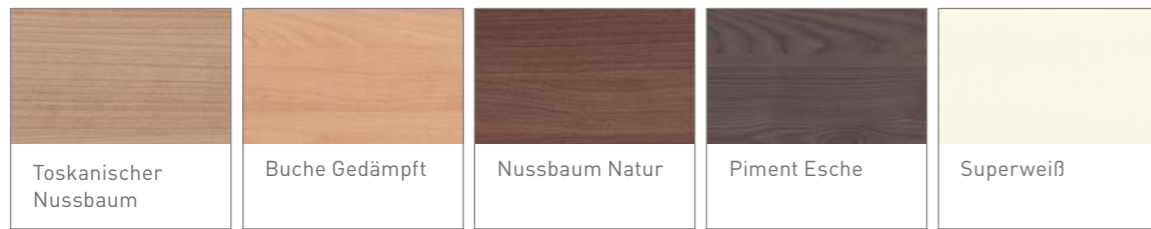
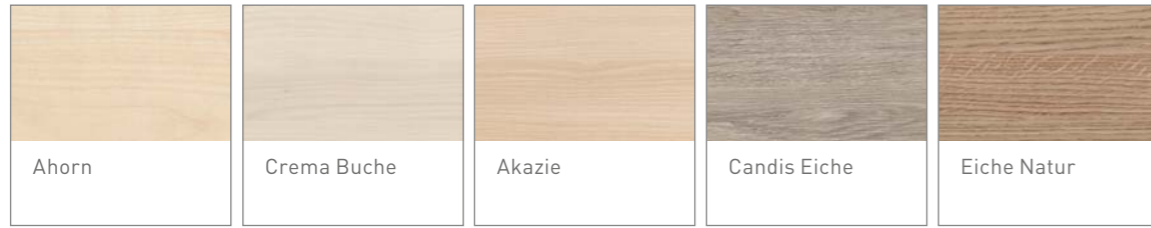

Dekore - MDF 19 mm



Furniere, Kompaktschichtstoff und Kanten

Furniere - 19 mm / 25 mm

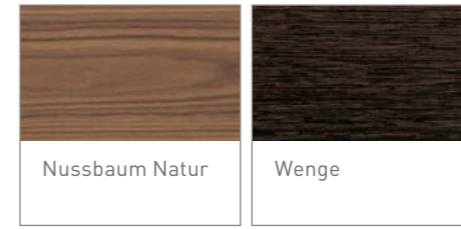
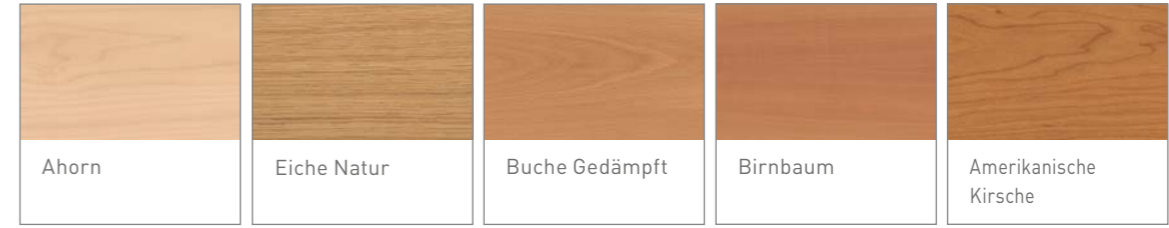

Kompaktschichtstoff

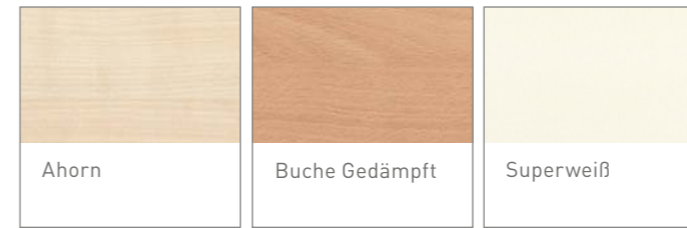

Kanten - 19 mm, **zusätzlich** zu den Standard-Dekorkanten 19 mm



Kanten - 25 mm, **zusätzlich** zu den Standard-Dekorkanten 25 mm

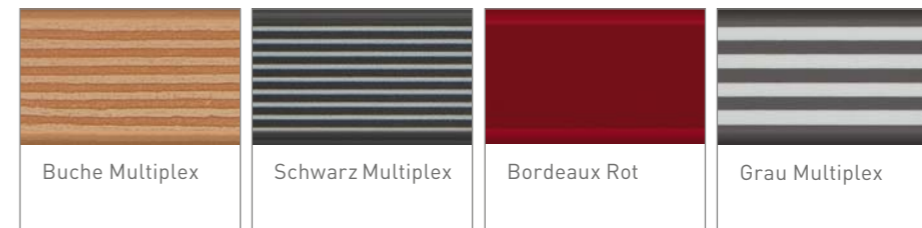

Wir setzen Ihre Tischkante in Szene!

Verleihen Sie Ihrem Arbeitsplatz den entscheidenden Akzent und nutzen Sie unsere Kantenvielfalt als Designelement in Ihren Räumen. Egal ob Sie die Kante farbgleich oder abweichend zur Tischplatte wünschen, mit unserer Kanten- und Dekorauswahl bieten wir Ihnen kreativen Gestaltungsfreiraum für Ihre Bürowelten.